

# Rotations (A)

Dessinez l'image de la rotation décrite.

Rotation dans le sens antihoraire de  $90^\circ$  autour du point  $(3, -3)$ .

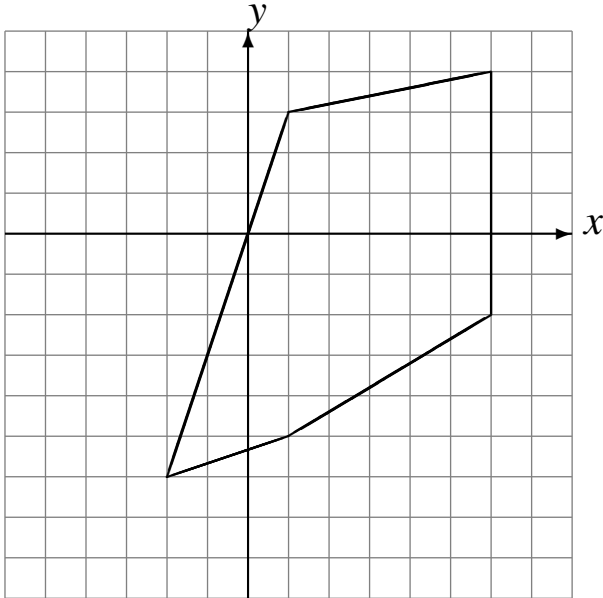

Rotation dans le sens antihoraire de  $90^\circ$  autour du point  $(-4, -3)$ .

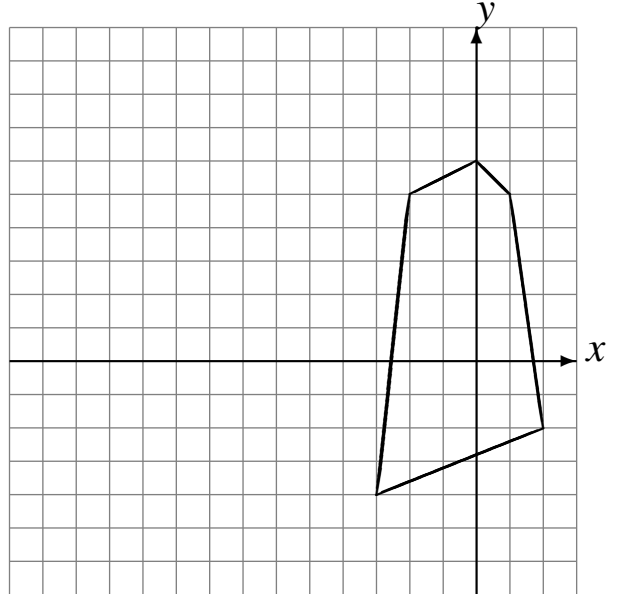

Rotation dans le sens horaire de  $90^\circ$  autour du point  $(-2, -3)$ .

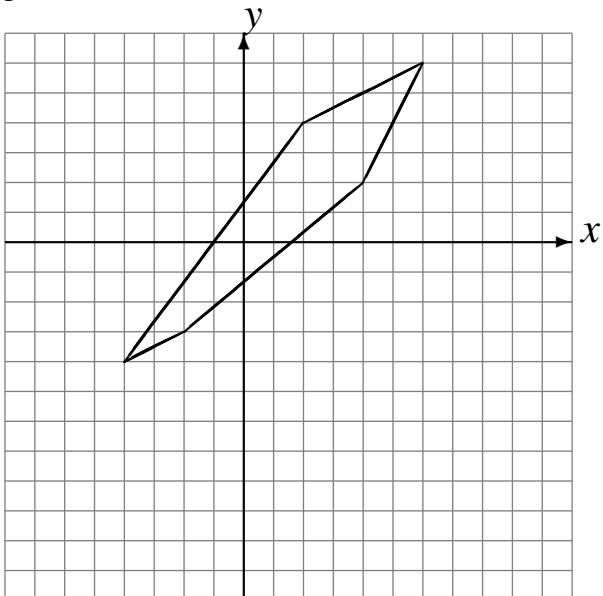

Rotation dans le sens antihoraire de  $90^\circ$  autour du point  $(3, 2)$ .

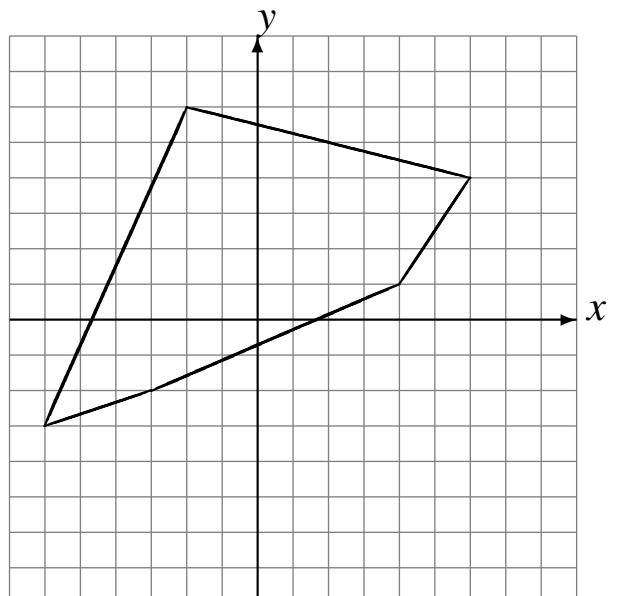

# Rotations (A) Solutions

Dessinez l'image de la rotation décrite.

Rotation dans le sens antihoraire de  $90^\circ$  autour du point  $(3, -3)$ .

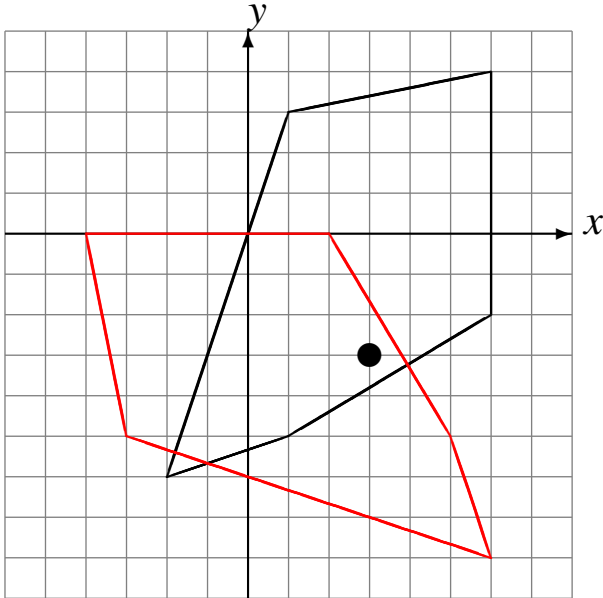

Rotation dans le sens antihoraire de  $90^\circ$  autour du point  $(-4, -3)$ .

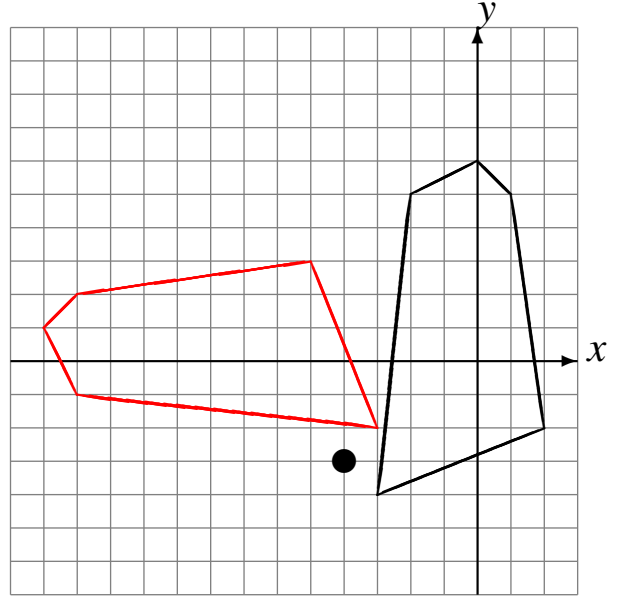

Rotation dans le sens horaire de  $90^\circ$  autour du point  $(-2, -3)$ .

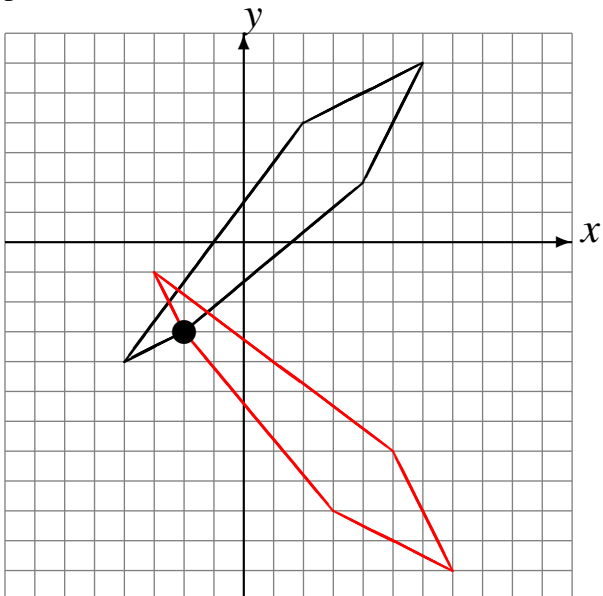

Rotation dans le sens antihoraire de  $90^\circ$  autour du point  $(3, 2)$ .

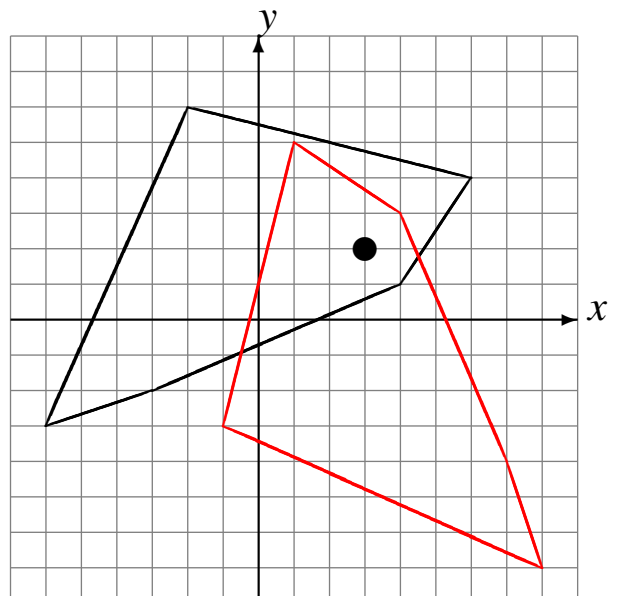

## Rotations (B)

Dessinez l'image de la rotation décrite.

Rotation dans le sens horaire de  $90^\circ$  autour du point  $(-5, -2)$ .

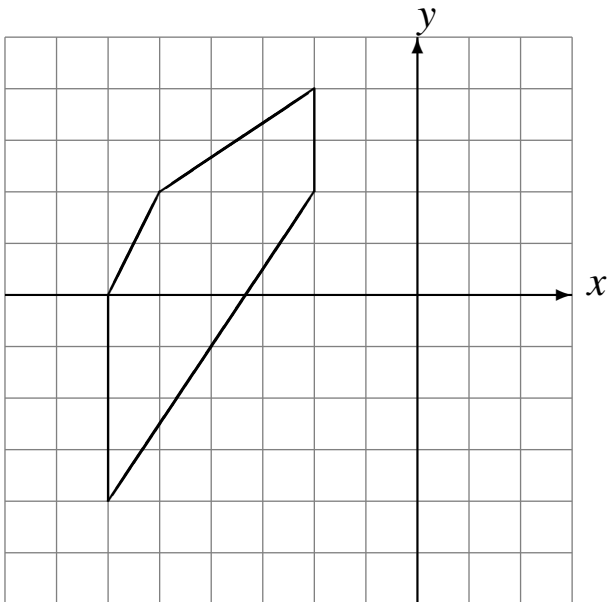

Rotation dans le sens horaire de  $90^\circ$  autour du point  $(-3, 4)$ .

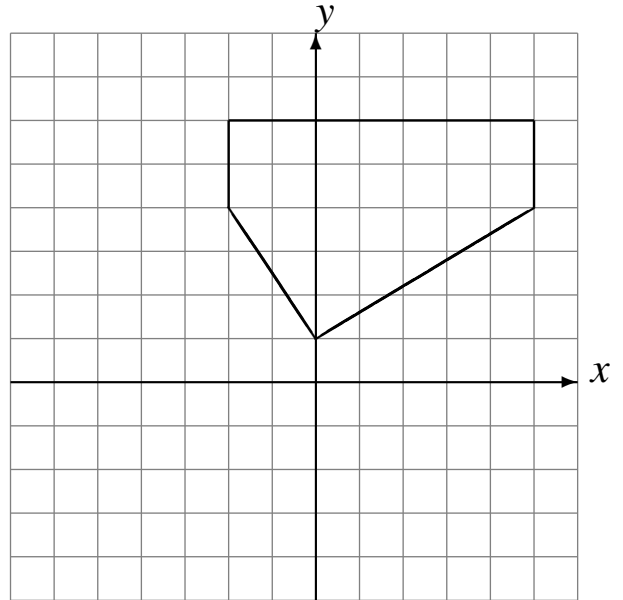

Rotation dans le sens horaire de  $90^\circ$  autour du point  $(4, 5)$ .

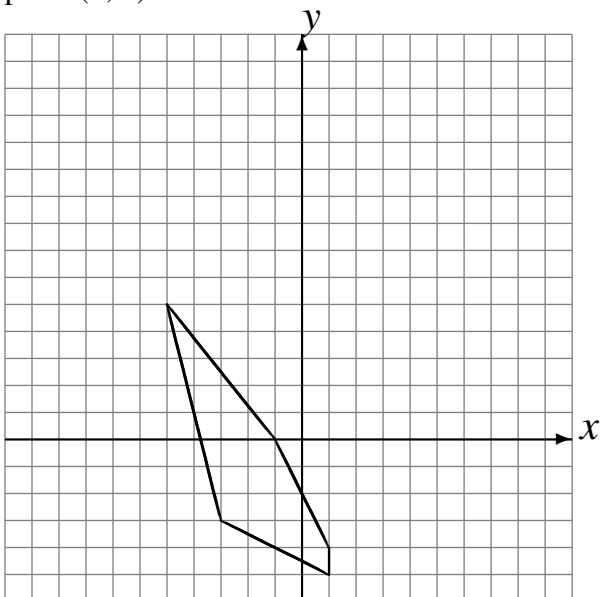

Rotation dans le sens antihoraire de  $90^\circ$  autour du point  $(0, -3)$ .

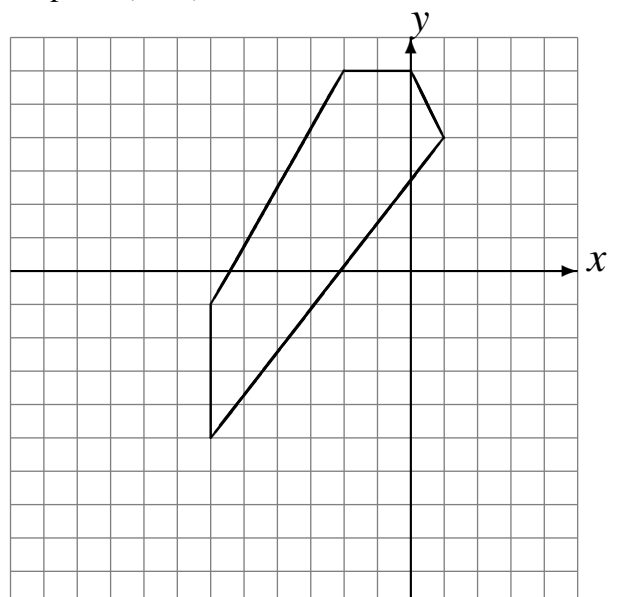

## Rotations (B) Solutions

Dessinez l'image de la rotation décrite.

Rotation dans le sens horaire de  $90^\circ$  autour du point  $(-5, -2)$ .

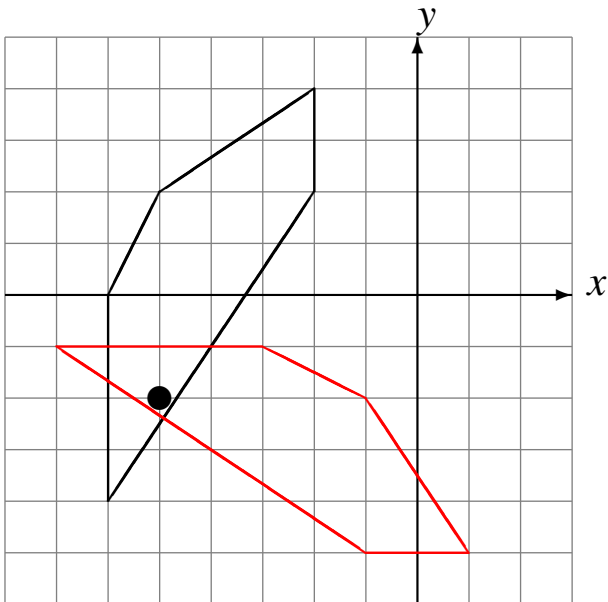

Rotation dans le sens horaire de  $90^\circ$  autour du point  $(-3, 4)$ .

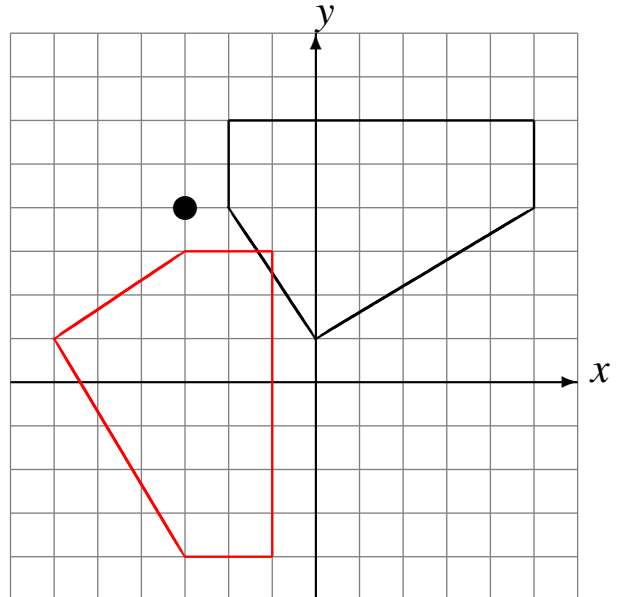

Rotation dans le sens horaire de  $90^\circ$  autour du point  $(4, 5)$ .

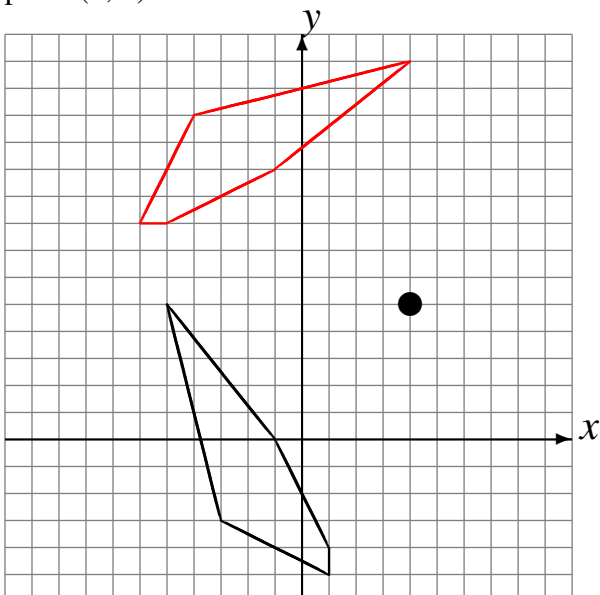

Rotation dans le sens antihoraire de  $90^\circ$  autour du point  $(0, -3)$ .

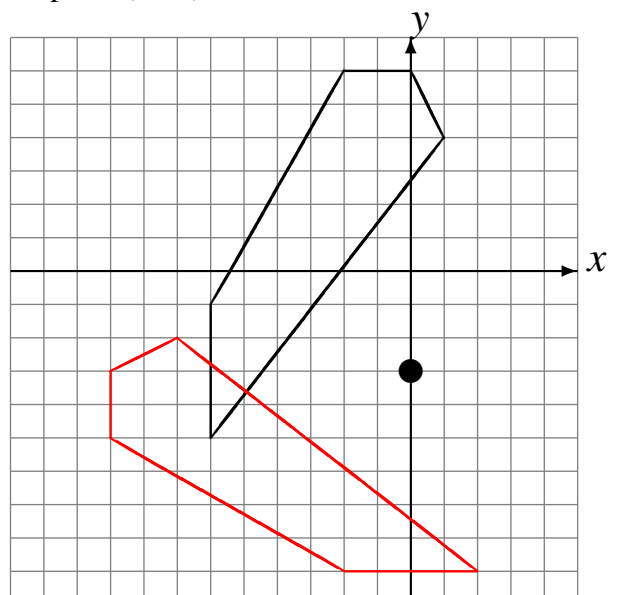

# Rotations (C)

Dessinez l'image de la rotation décrite.

Rotation dans le sens horaire de  $90^\circ$  autour du point  $(-1, -4)$ .

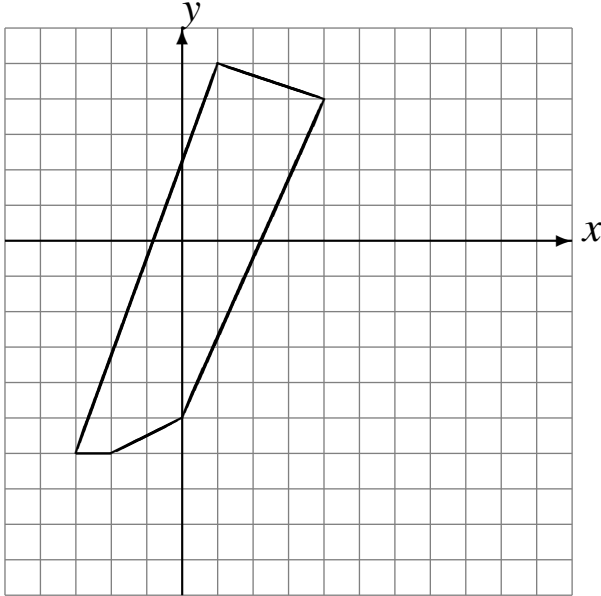

Rotation dans le sens horaire de  $90^\circ$  autour du point  $(4, -1)$ .

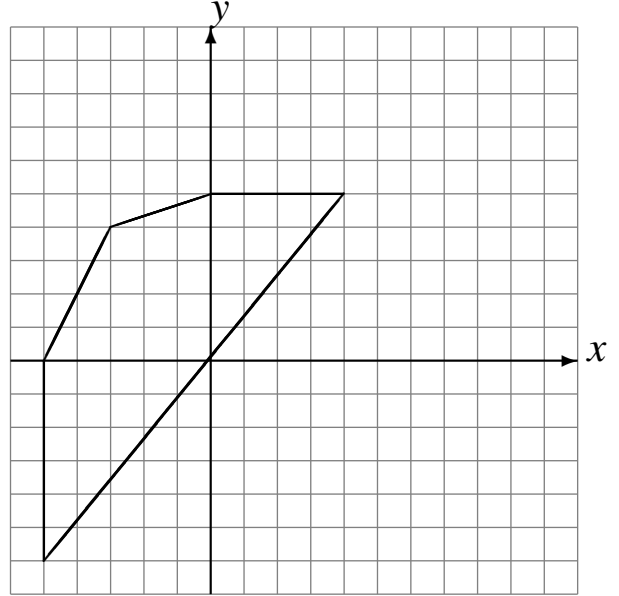

Rotation dans le sens horaire de  $90^\circ$  autour du point  $(-3, -4)$ .

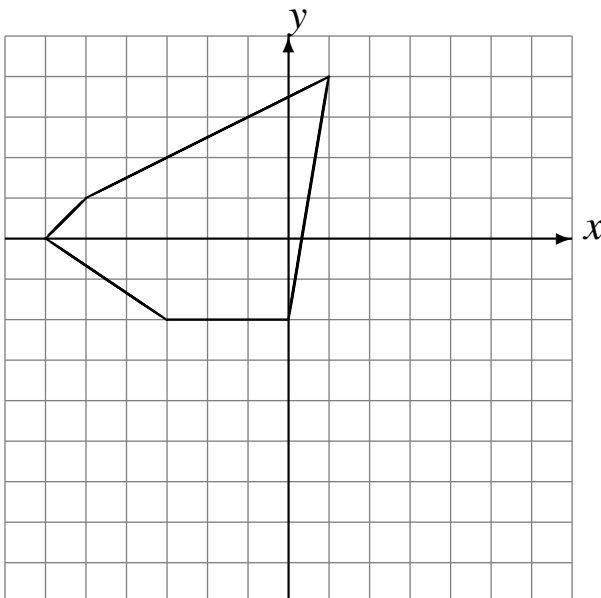

Rotation dans le sens horaire de  $90^\circ$  autour du point  $(-4, -5)$ .

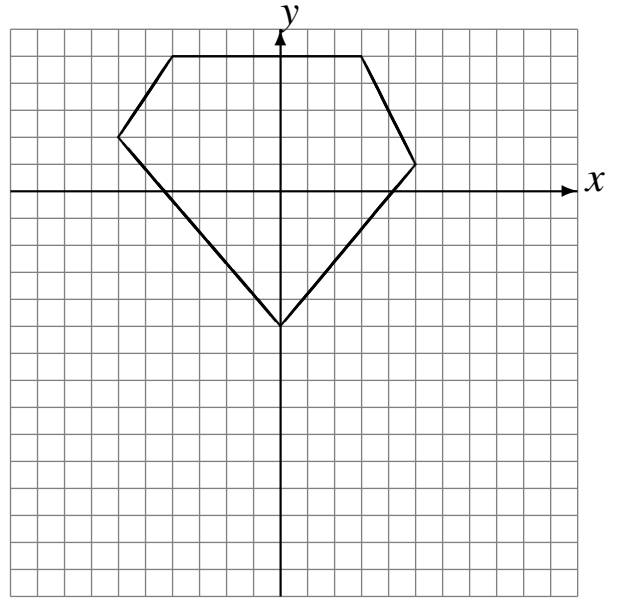

# Rotations (C) Solutions

Dessinez l'image de la rotation décrite.

Rotation dans le sens horaire de  $90^\circ$  autour du point  $(-1, -4)$ .

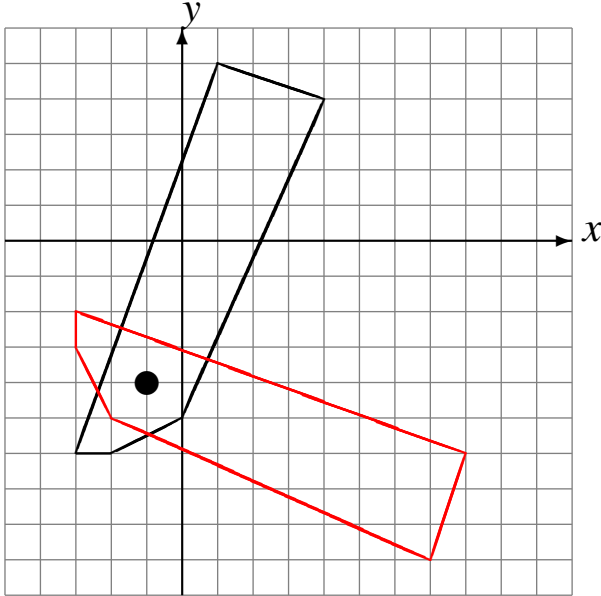

Rotation dans le sens horaire de  $90^\circ$  autour du point  $(4, -1)$ .

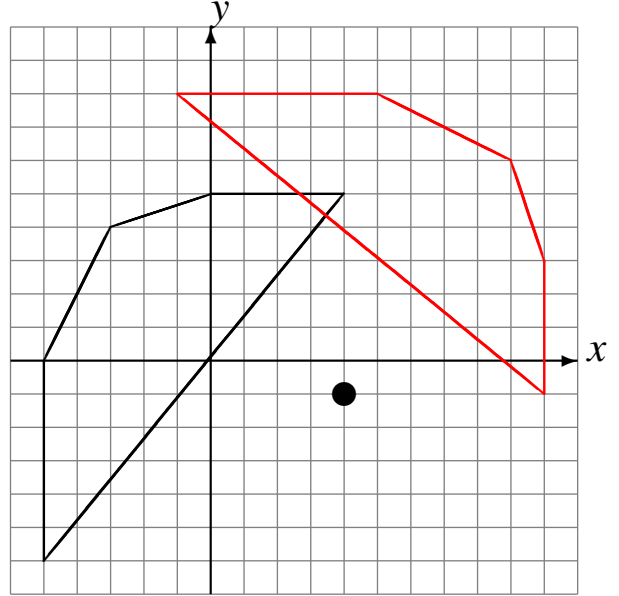

Rotation dans le sens horaire de  $90^\circ$  autour du point  $(-3, -4)$ .

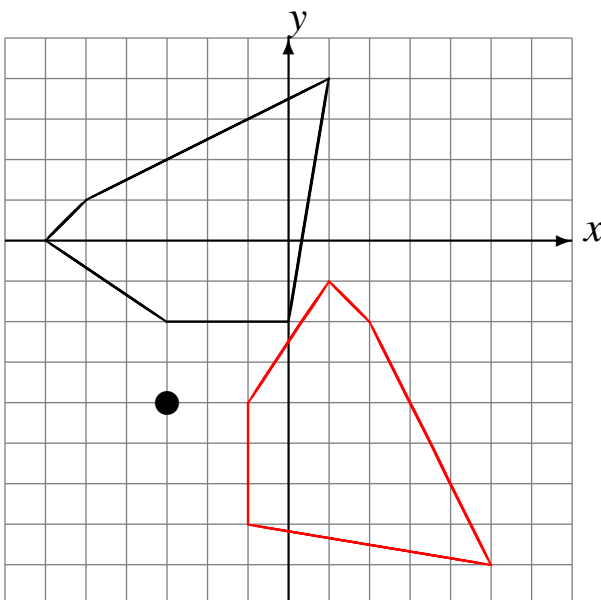

Rotation dans le sens horaire de  $90^\circ$  autour du point  $(-4, -5)$ .

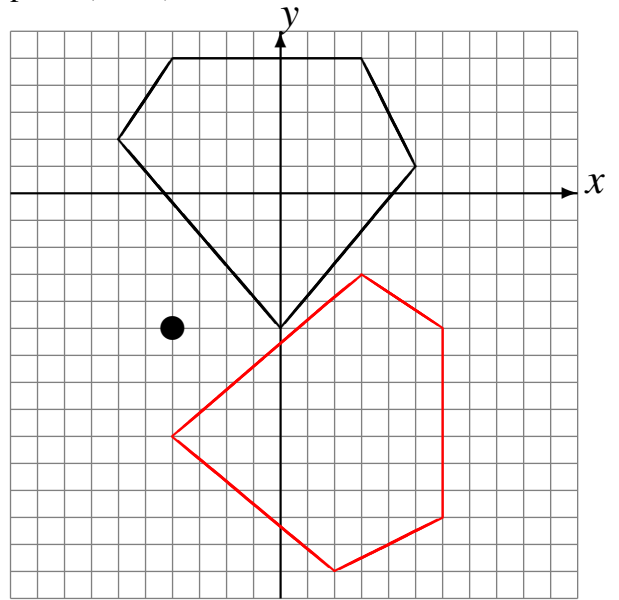

# Rotations (D)

Dessinez l'image de la rotation décrite.

Rotation dans le sens horaire de  $90^\circ$  autour du point  $(-2, 2)$ .

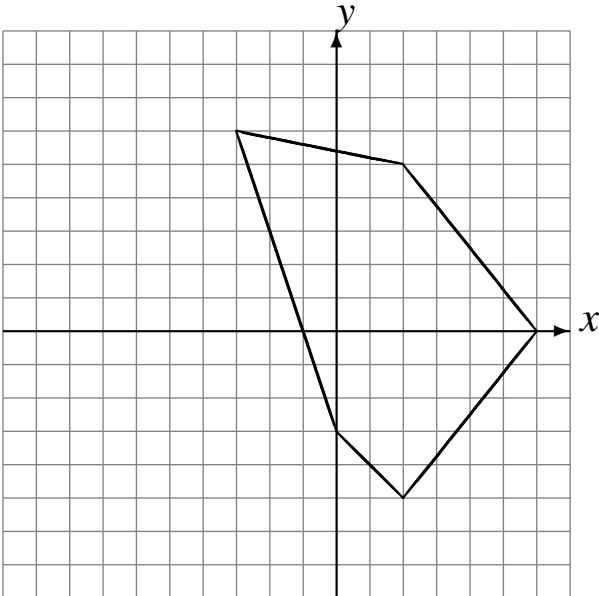

Rotation de  $180^\circ$  autour du point  $(1, -4)$ .

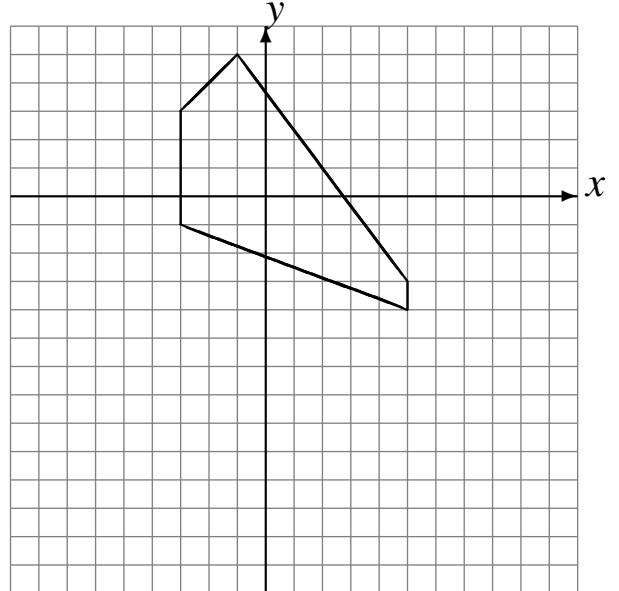

Rotation dans le sens antihoraire de  $90^\circ$  autour du point  $(-1, -4)$ .

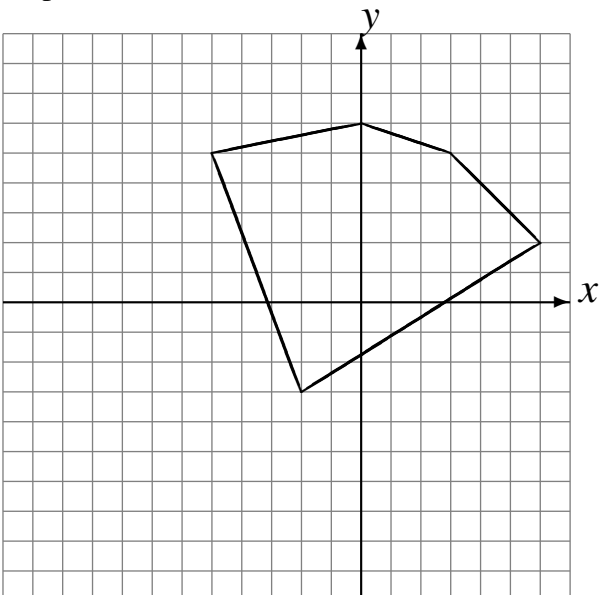

Rotation de  $180^\circ$  autour du point  $(1, -4)$ .

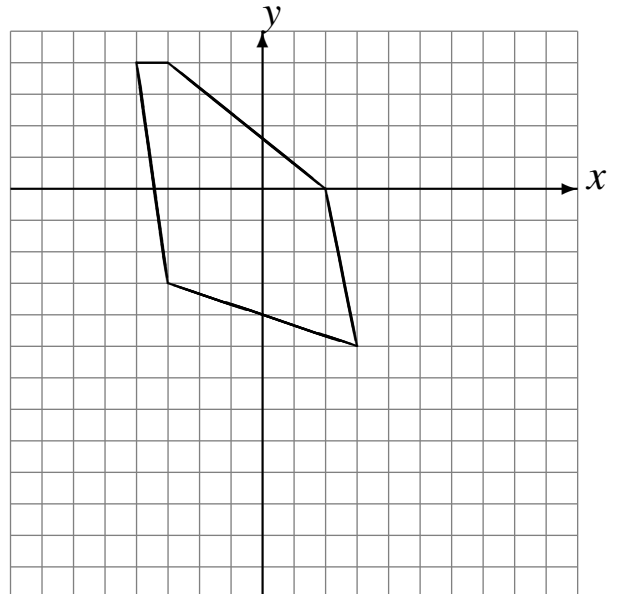

# Rotations (D) Solutions

Dessinez l'image de la rotation décrite.

Rotation dans le sens horaire de  $90^\circ$  autour du point  $(-2, 2)$ .

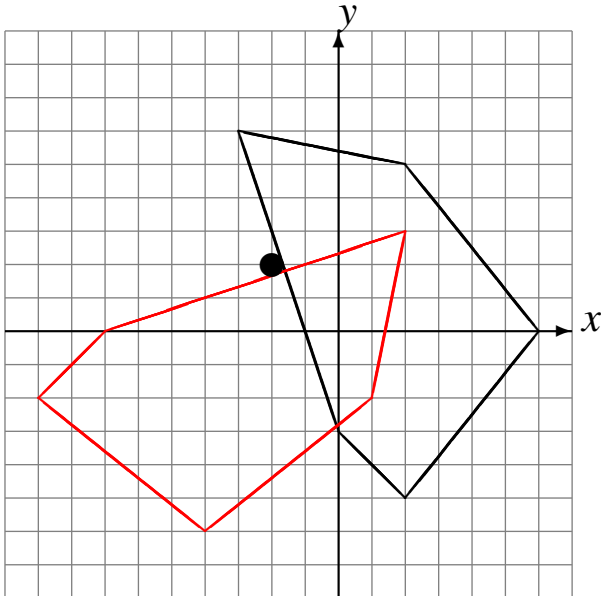

Rotation de  $180^\circ$  autour du point  $(1, -4)$ .

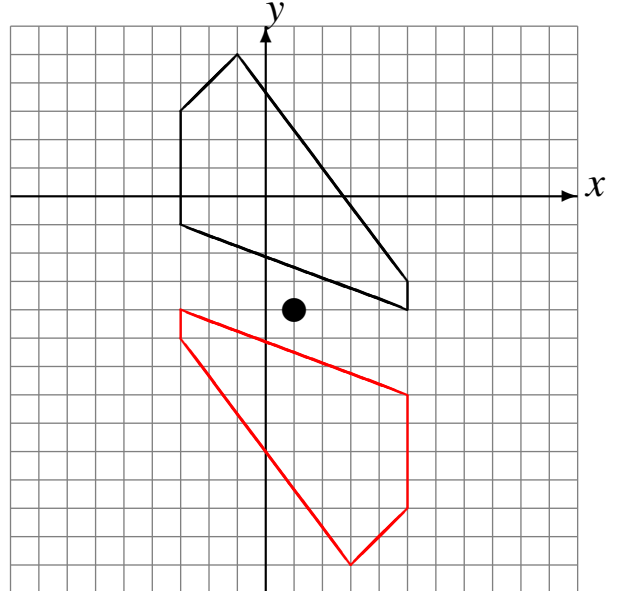

Rotation dans le sens antihoraire de  $90^\circ$  autour du point  $(-1, -4)$ .

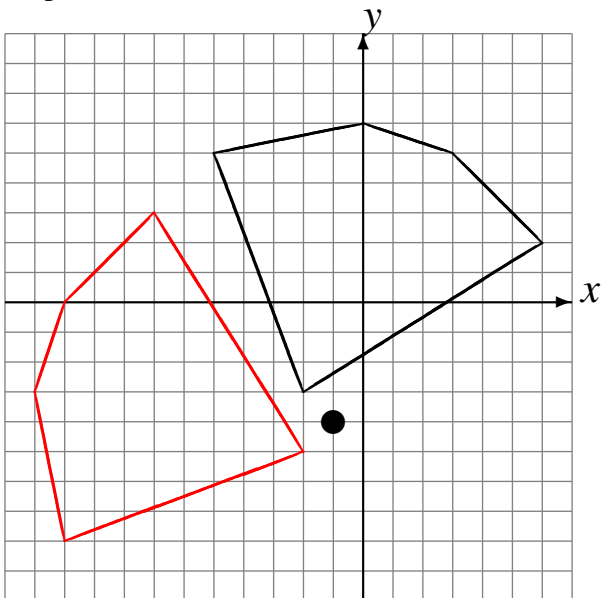

Rotation de  $180^\circ$  autour du point  $(1, -4)$ .

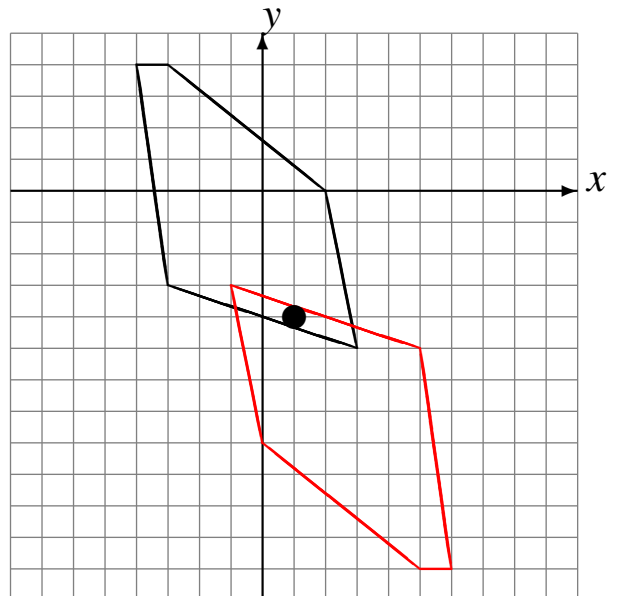



# Rotations (E)

Dessinez l'image de la rotation décrite.

Rotation dans le sens antihoraire de  $90^\circ$  autour du point  $(-3, 4)$ .

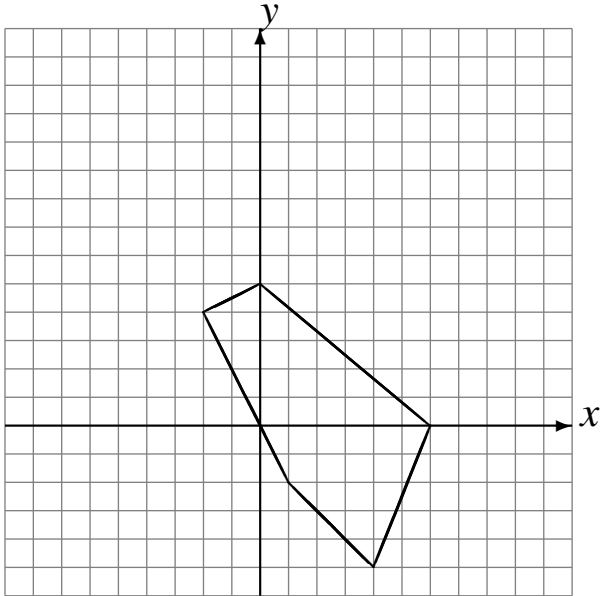

Rotation dans le sens horaire de  $90^\circ$  autour du point  $(-3, -3)$ .

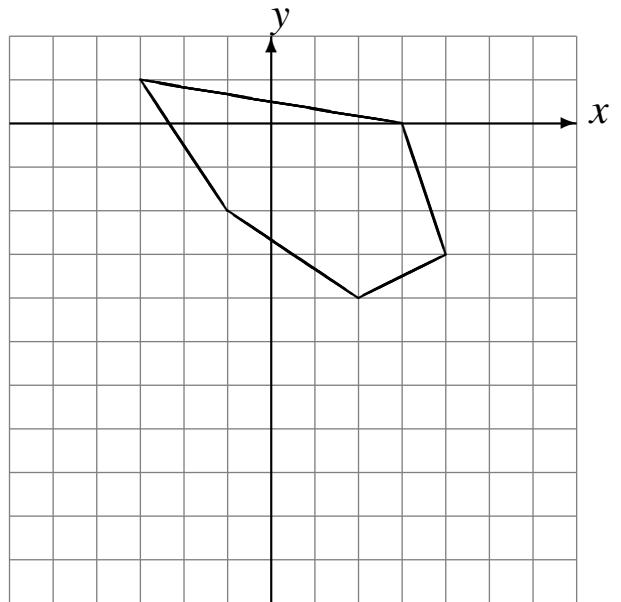

Rotation de  $180^\circ$  autour du point  $(1, -1)$ .

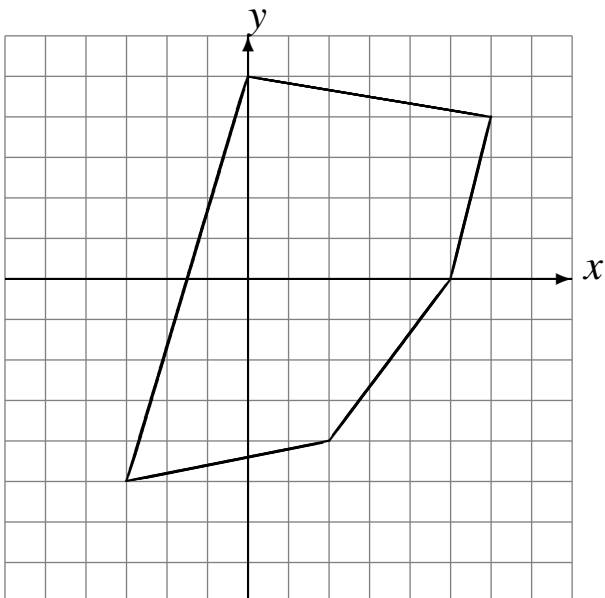

Rotation dans le sens horaire de  $90^\circ$  autour du point  $(-3, 1)$ .

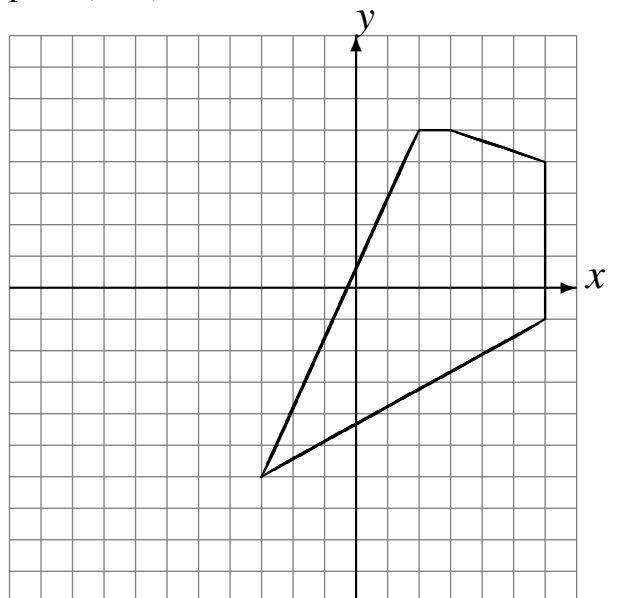

# Rotations (E) Solutions

Dessinez l'image de la rotation décrite.

Rotation dans le sens antihoraire de  $90^\circ$  autour du point  $(-3, 4)$ .

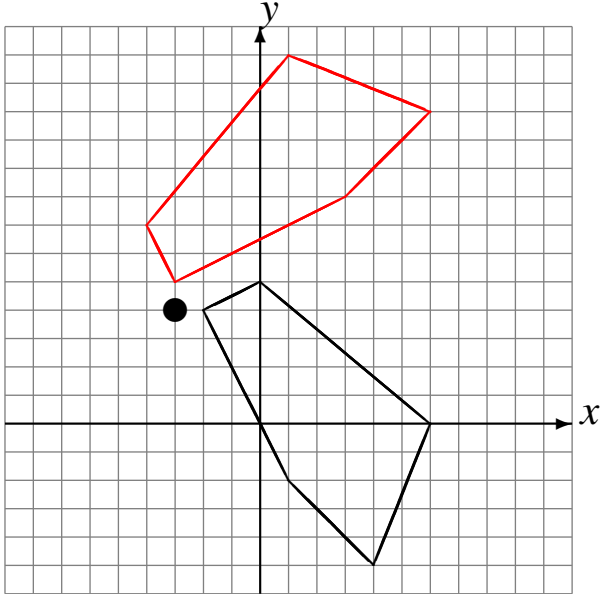

Rotation dans le sens horaire de  $90^\circ$  autour du point  $(-3, -3)$ .

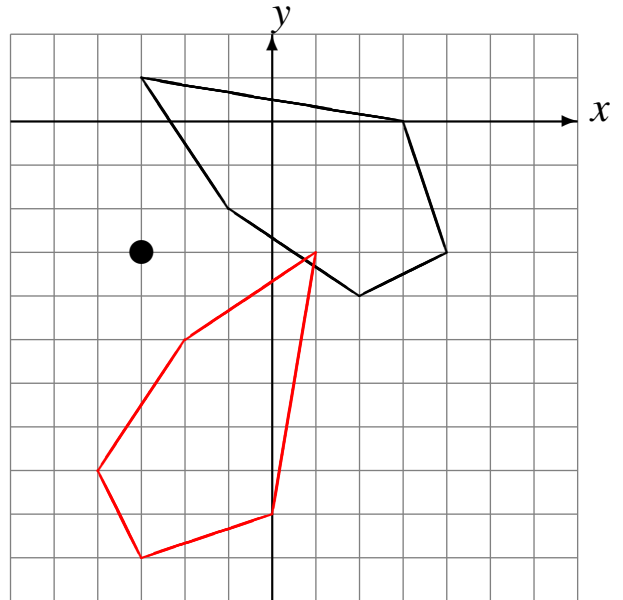

Rotation de  $180^\circ$  autour du point  $(1, -1)$ .

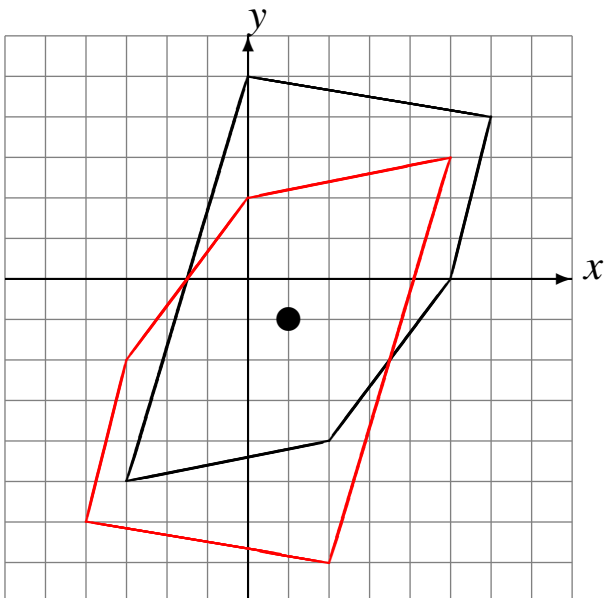

Rotation dans le sens horaire de  $90^\circ$  autour du point  $(-3, 1)$ .

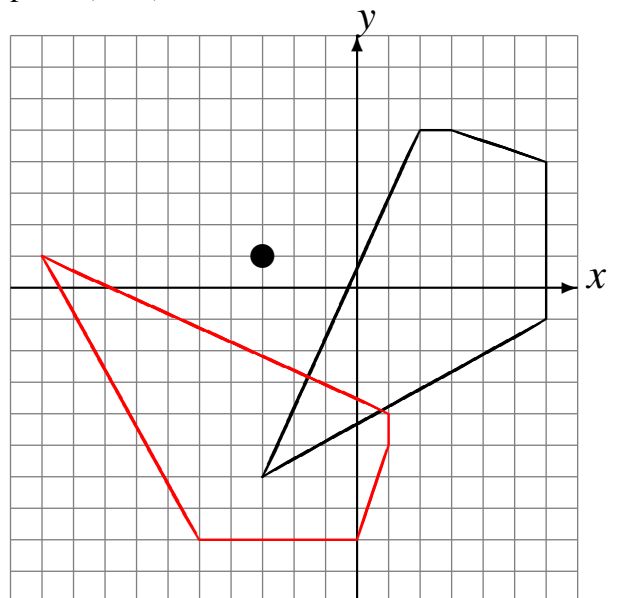

# Rotations (F)

Dessinez l'image de la rotation décrite.

Rotation dans le sens horaire de  $90^\circ$  autour du point  $(5, -1)$ .

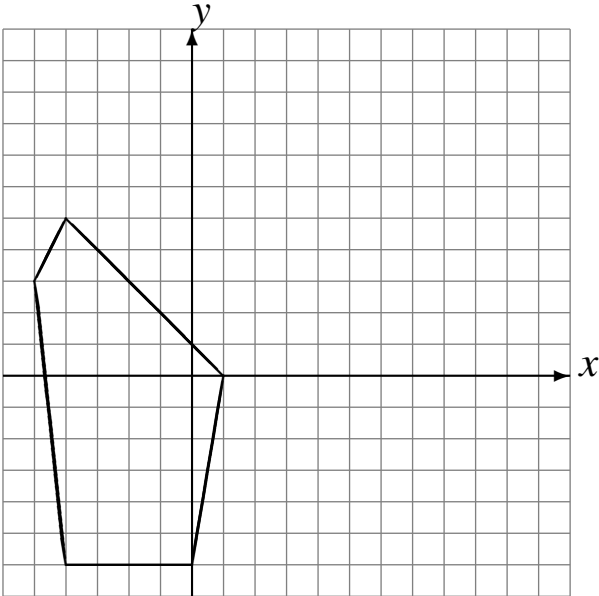

Rotation de  $180^\circ$  autour du point  $(-2, -3)$ .

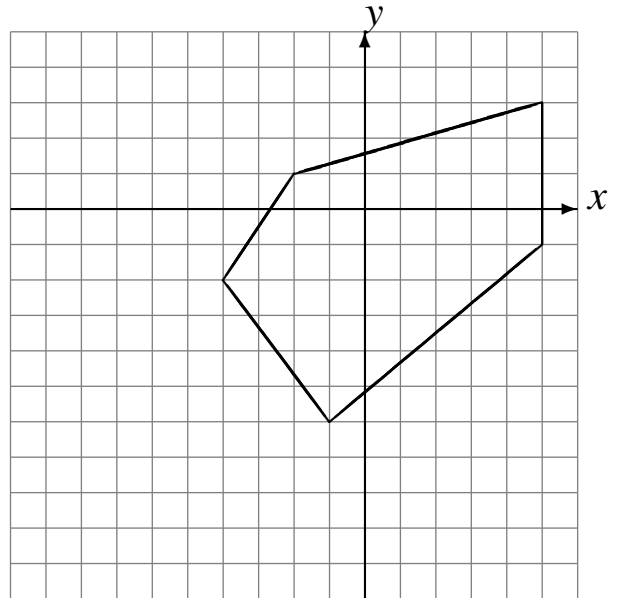

Rotation dans le sens antihoraire de  $90^\circ$  autour du point  $(-1, 1)$ .

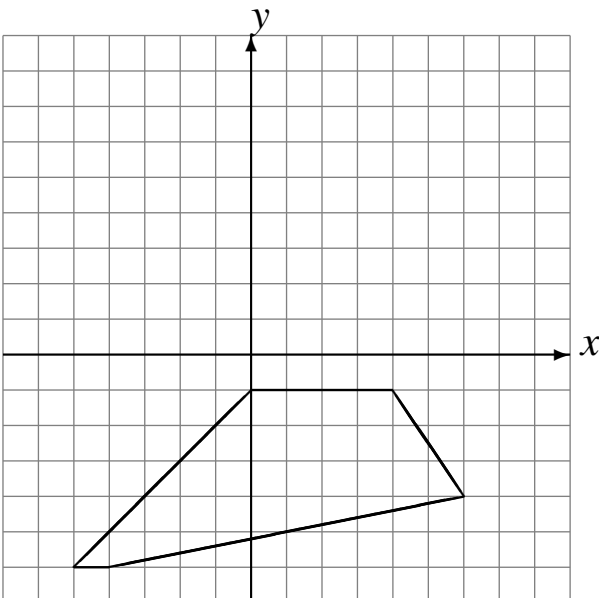

Rotation de  $180^\circ$  autour du point  $(1, -2)$ .

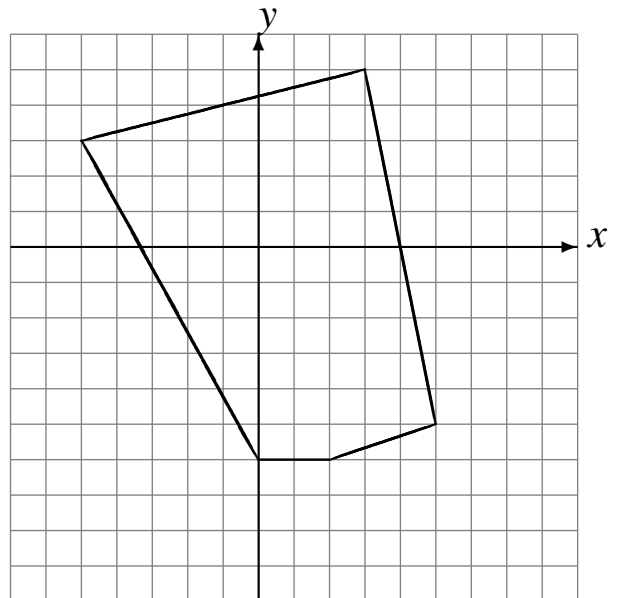

# Rotations (F) Solutions

Dessinez l'image de la rotation décrite.

Rotation dans le sens horaire de  $90^\circ$  autour du point  $(5, -1)$ .

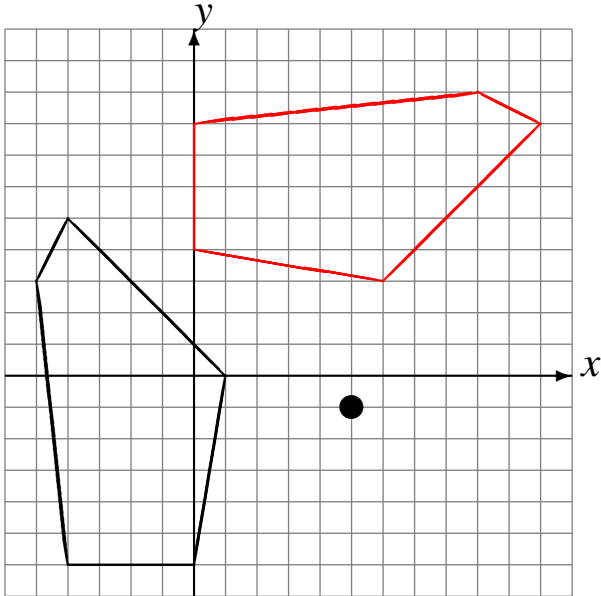

Rotation de  $180^\circ$  autour du point  $(-2, -3)$ .

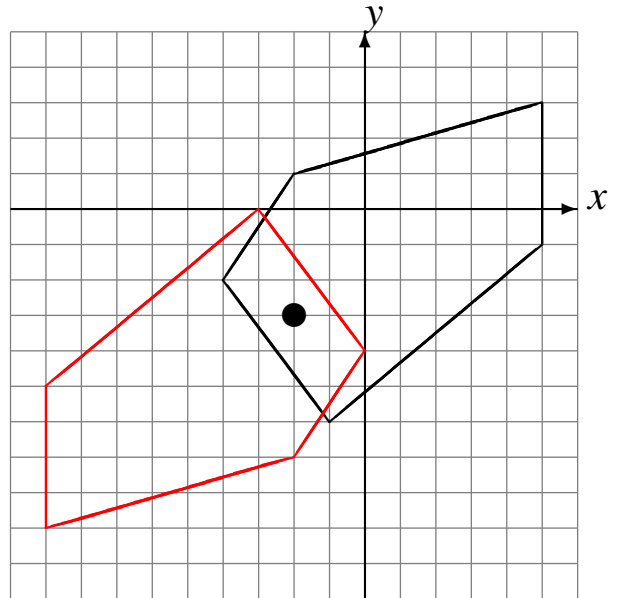

Rotation dans le sens antihoraire de  $90^\circ$  autour du point  $(-1, 1)$ .

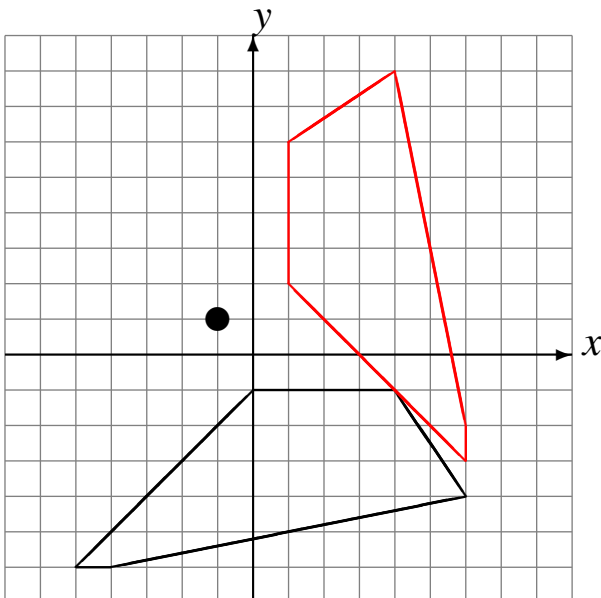

Rotation de  $180^\circ$  autour du point  $(1, -2)$ .

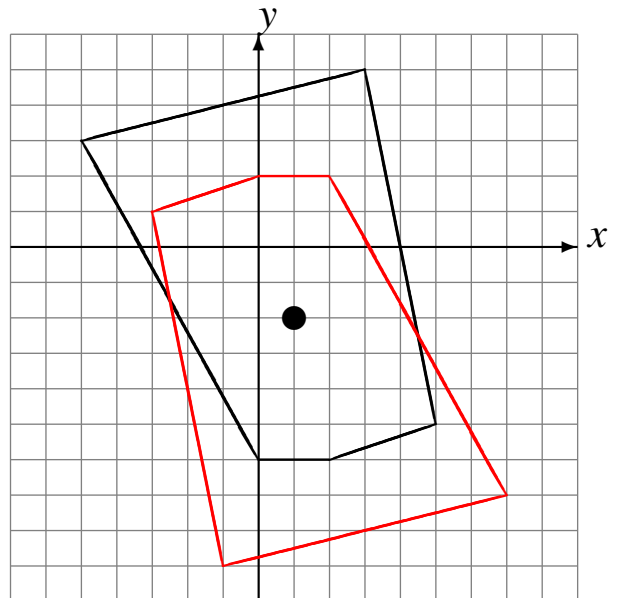

# Rotations (G)

Dessinez l'image de la rotation décrite.

Rotation de  $180^\circ$  autour du point  $(-5, -1)$ .

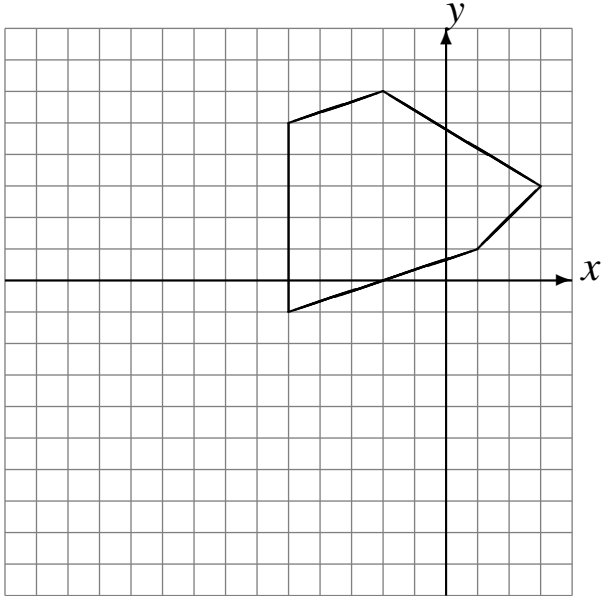

Rotation dans le sens antihoraire de  $90^\circ$  autour du point  $(-5, -5)$ .

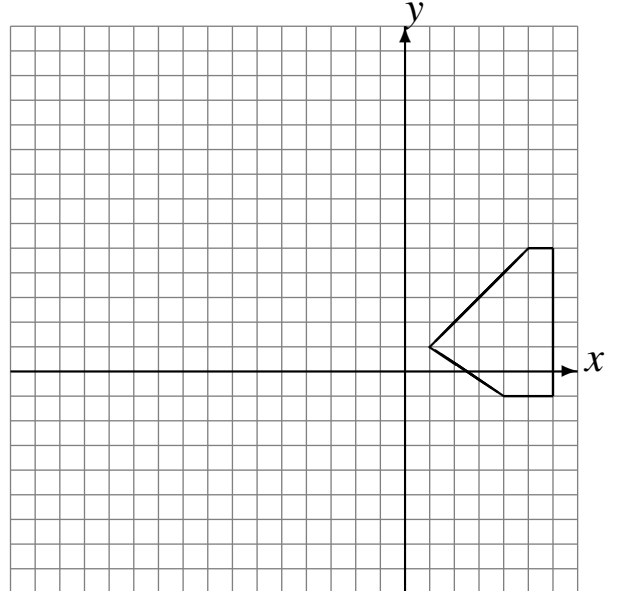

Rotation de  $180^\circ$  autour du point  $(-3, 3)$ .

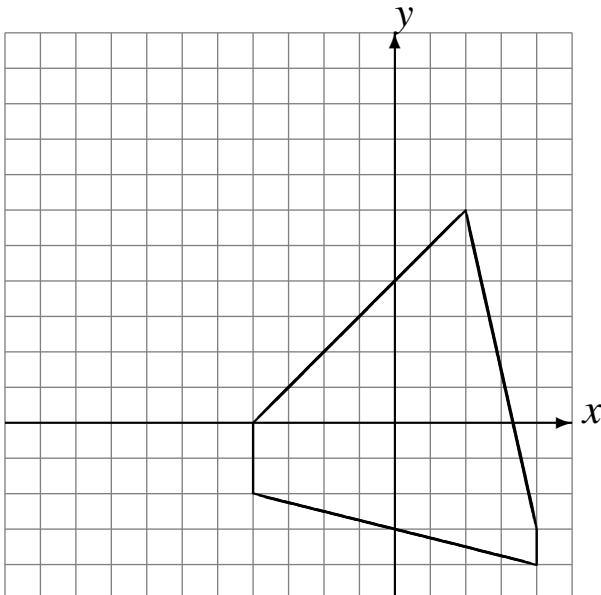

Rotation de  $180^\circ$  autour du point  $(-4, -4)$ .

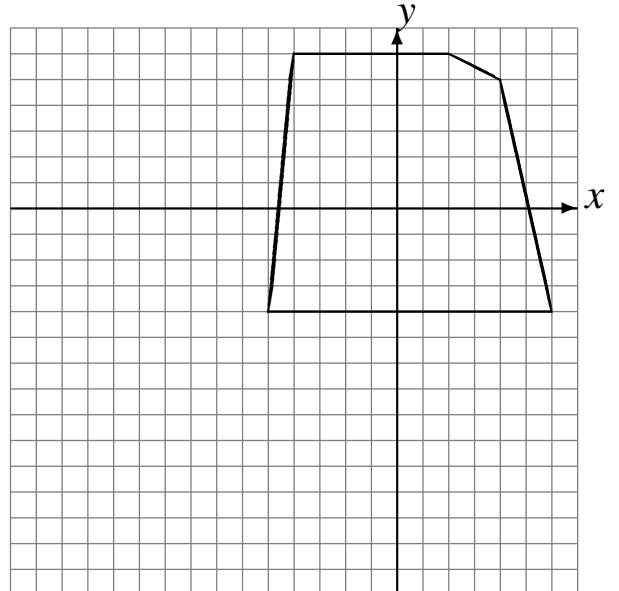

# Rotations (G) Solutions

Dessinez l'image de la rotation décrite.

Rotation de  $180^\circ$  autour du point  $(-5, -1)$ .

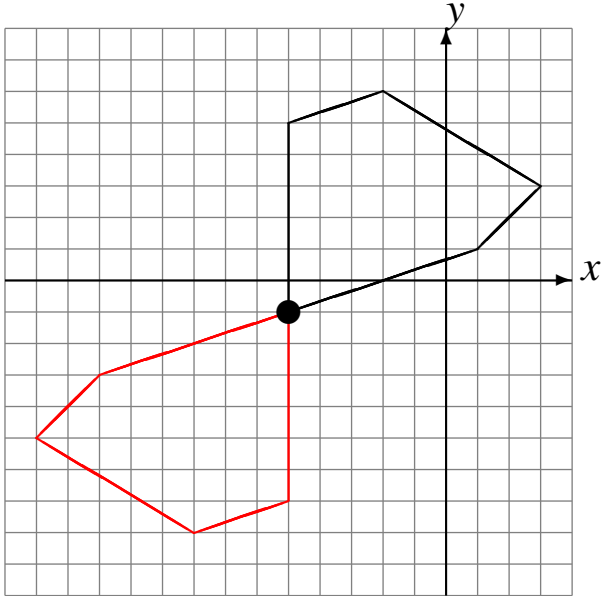

Rotation dans le sens antihoraire de  $90^\circ$  autour du point  $(-5, -5)$ .

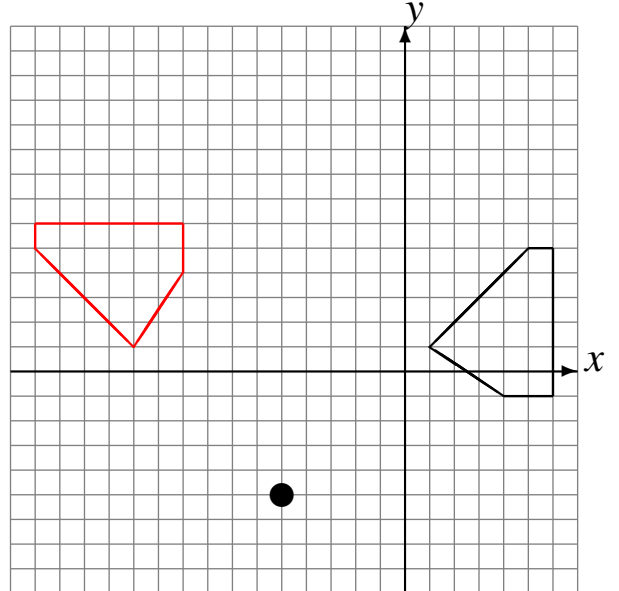

Rotation de  $180^\circ$  autour du point  $(-3, 3)$ .

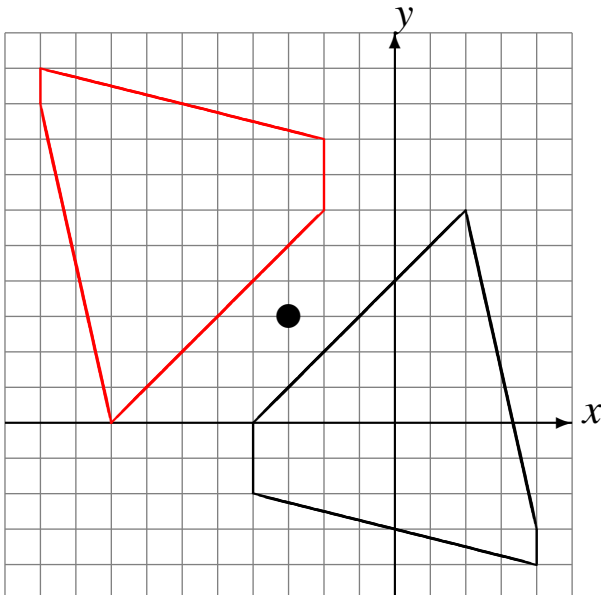

Rotation de  $180^\circ$  autour du point  $(-4, -4)$ .

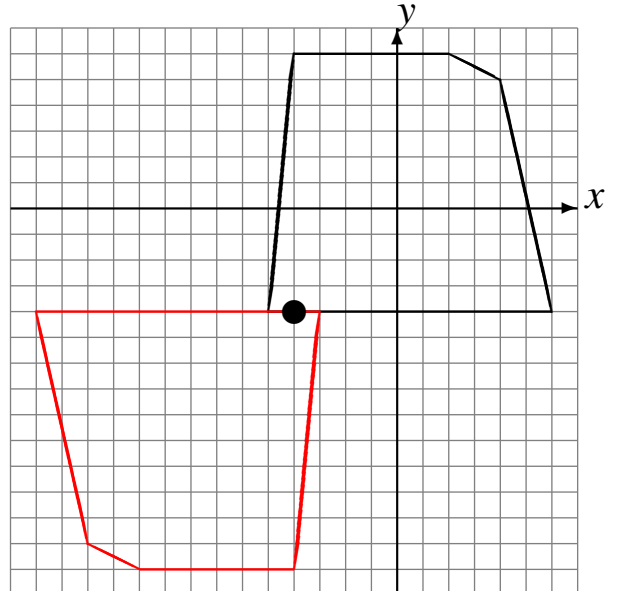

# Rotations (H)

Dessinez l'image de la rotation décrite.

Rotation dans le sens horaire de  $90^\circ$  autour du point  $(-1, -2)$ .

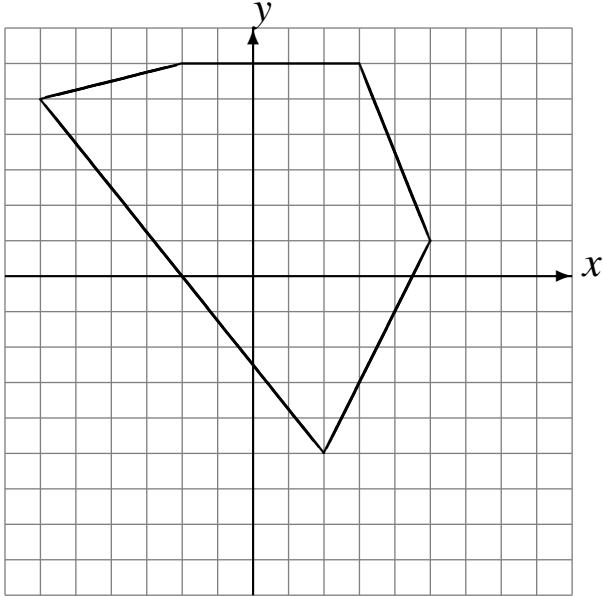

Rotation dans le sens antihoraire de  $90^\circ$  autour du point  $(3, 2)$ .

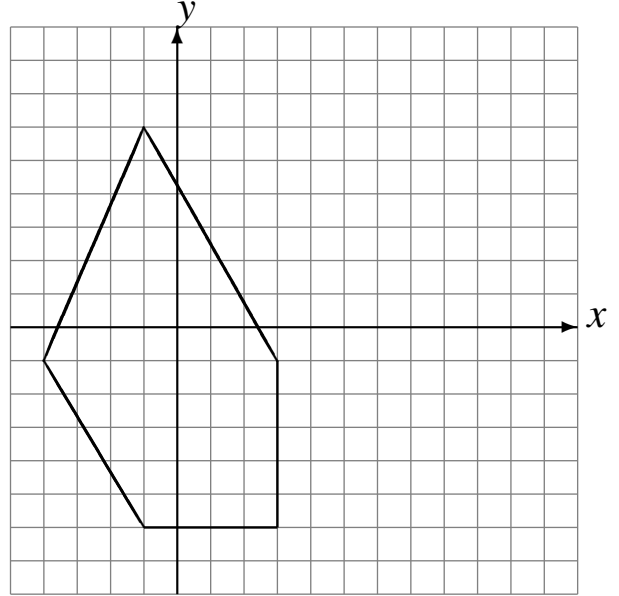

Rotation de  $180^\circ$  autour du point  $(5, -5)$ .

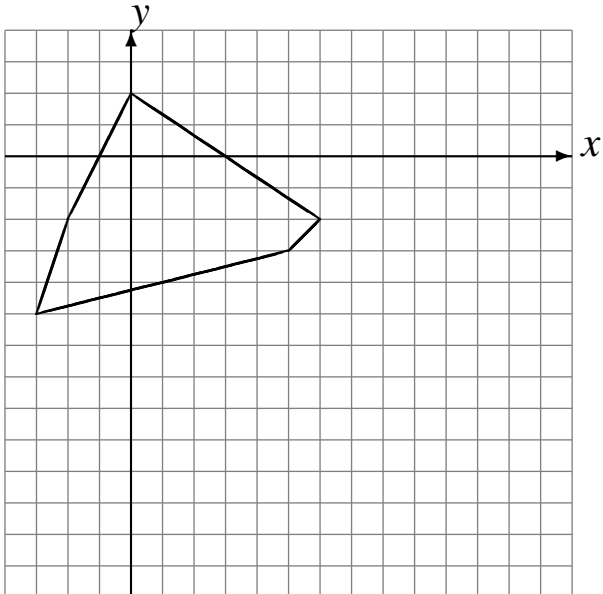

Rotation dans le sens horaire de  $90^\circ$  autour du point  $(5, -4)$ .

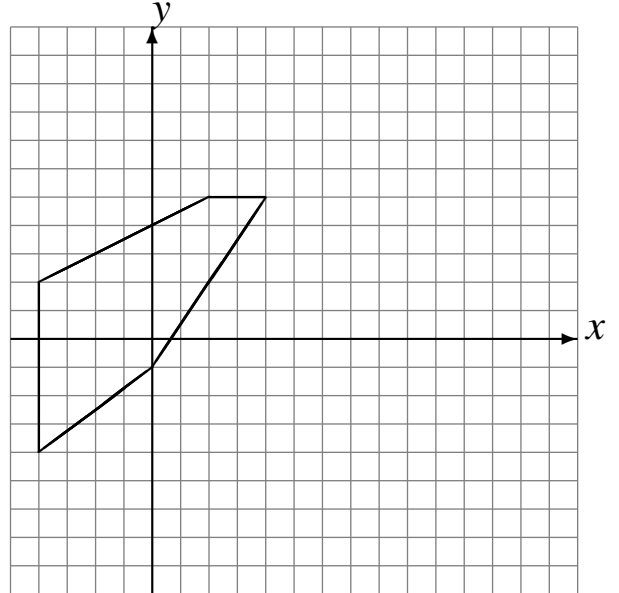

# Rotations (H) Solutions

Dessinez l'image de la rotation décrite.

Rotation dans le sens horaire de  $90^\circ$  autour du point  $(-1, -2)$ .

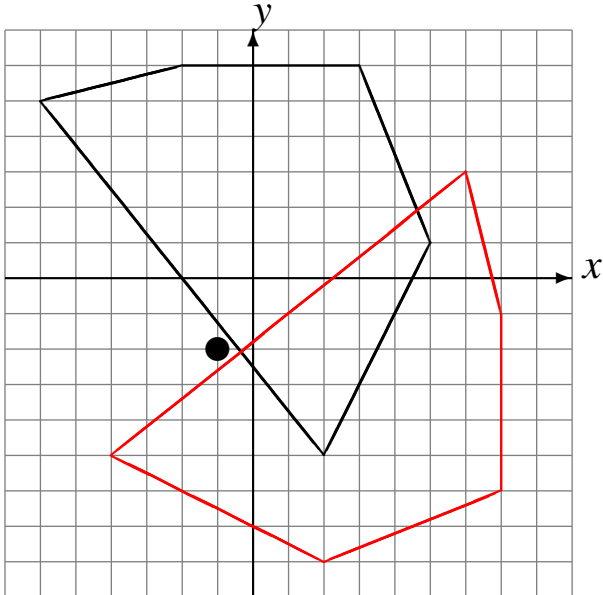

Rotation dans le sens antihoraire de  $90^\circ$  autour du point  $(3, 2)$ .

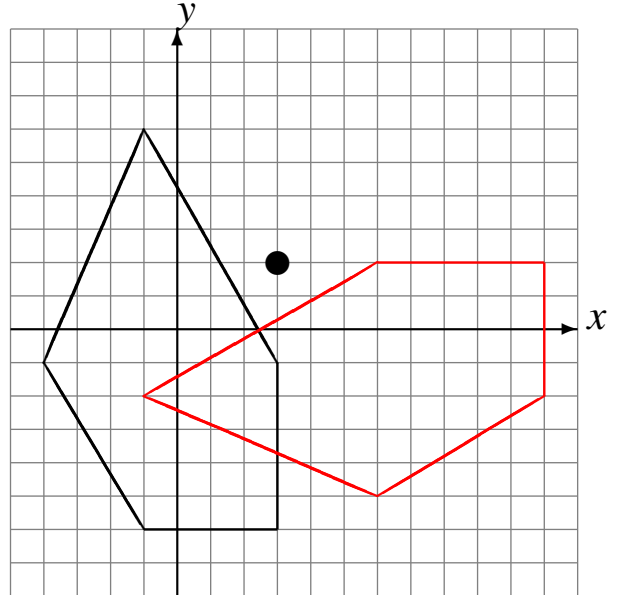

Rotation de  $180^\circ$  autour du point  $(5, -5)$ .

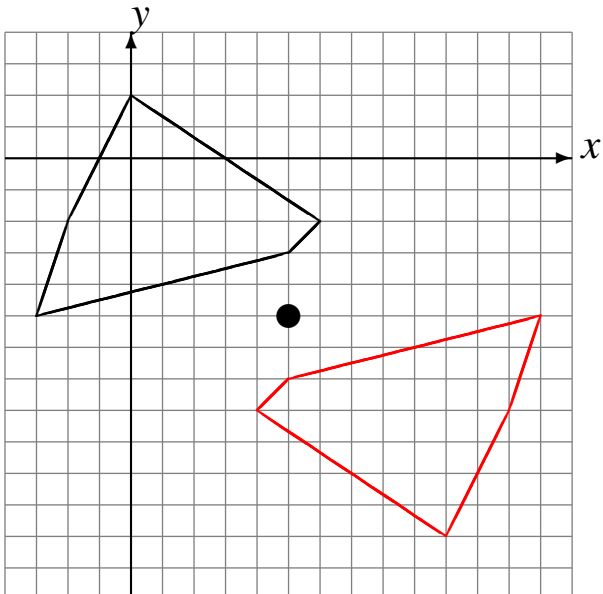

Rotation dans le sens horaire de  $90^\circ$  autour du point  $(5, -4)$ .

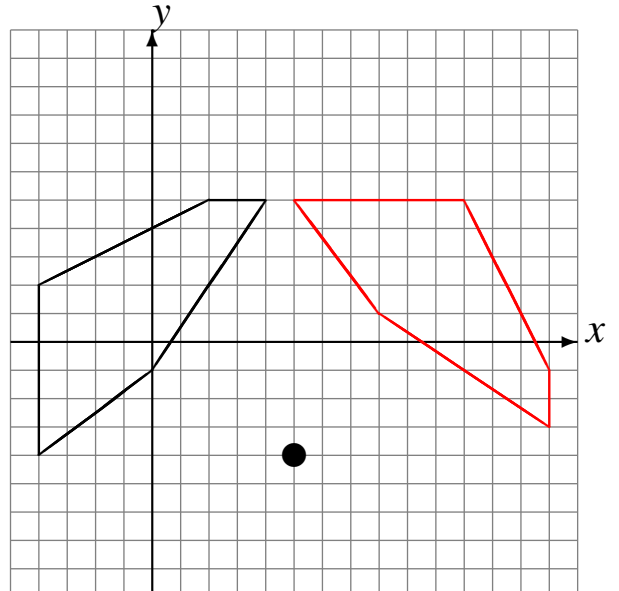



# Rotations (I)

Dessinez l'image de la rotation décrite.

Rotation dans le sens antihoraire de  $90^\circ$  autour du point  $(-3, 1)$ .

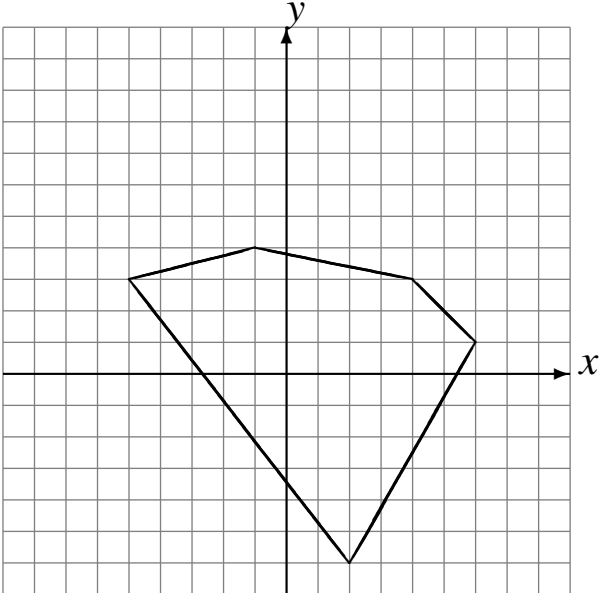

Rotation dans le sens antihoraire de  $90^\circ$  autour du point  $(-1, -3)$ .

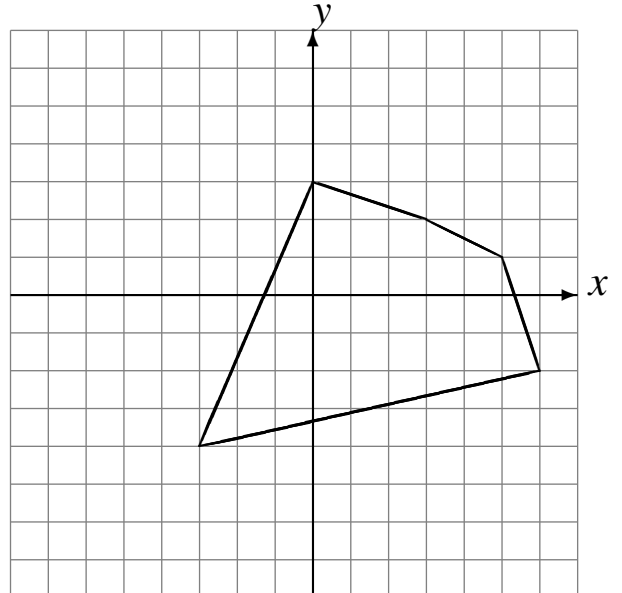

Rotation de  $180^\circ$  autour du point  $(-2, 0)$ .

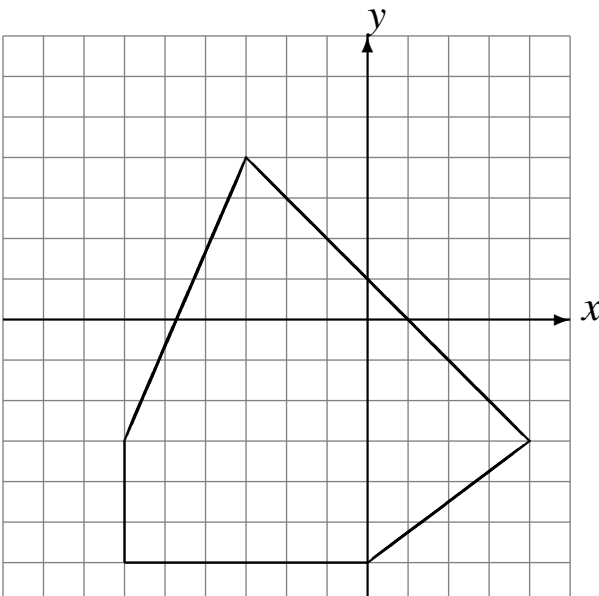

Rotation de  $180^\circ$  autour du point  $(2, -2)$ .

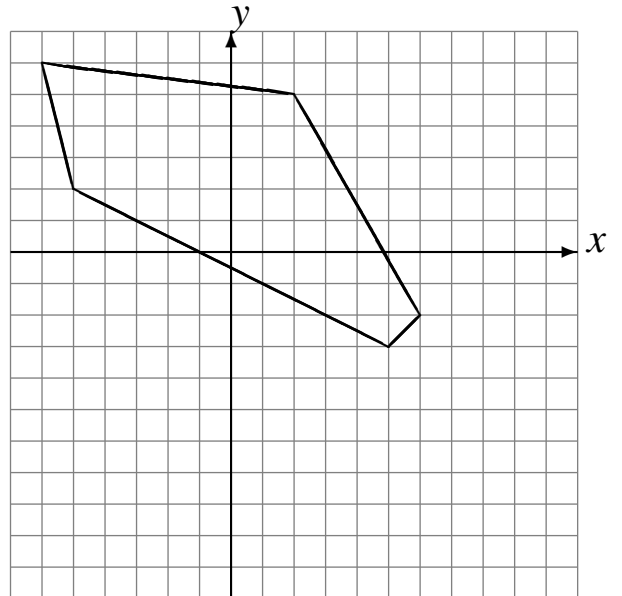

# Rotations (I) Solutions

Dessinez l'image de la rotation décrite.

Rotation dans le sens antihoraire de  $90^\circ$  autour du point  $(-3, 1)$ .

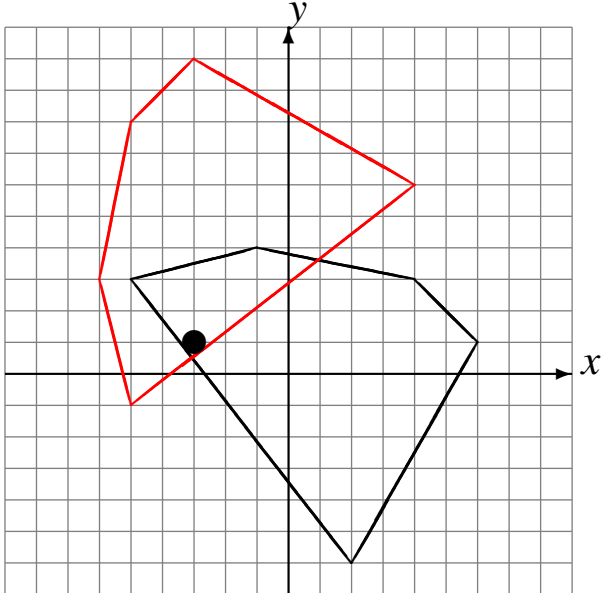

Rotation dans le sens antihoraire de  $90^\circ$  autour du point  $(-1, -3)$ .

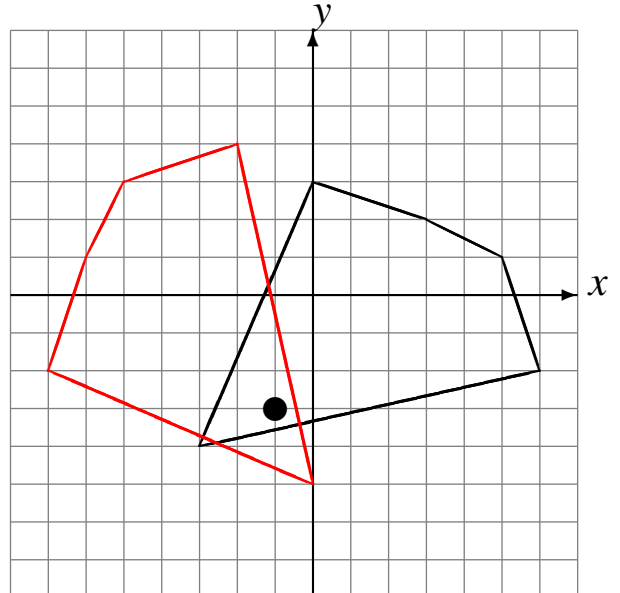

Rotation de  $180^\circ$  autour du point  $(-2, 0)$ .

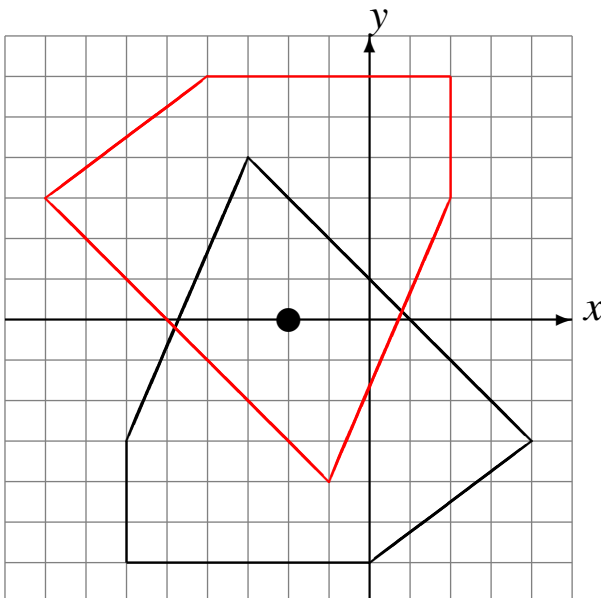

Rotation de  $180^\circ$  autour du point  $(2, -2)$ .

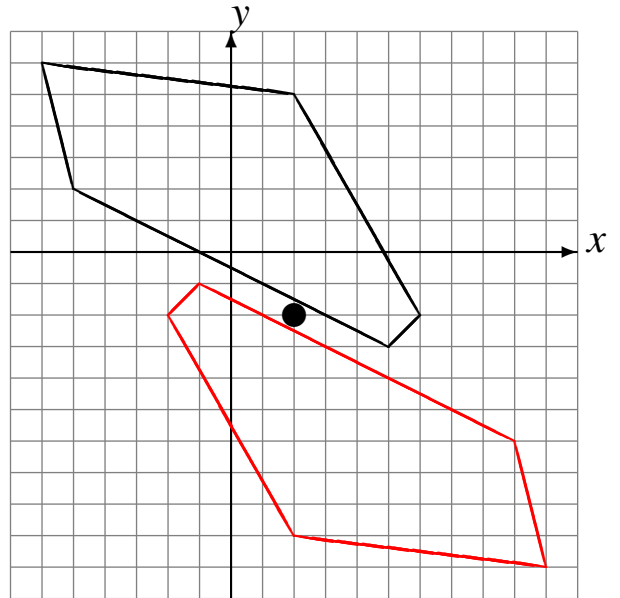

# Rotations (J)

Dessinez l'image de la rotation décrite.

Rotation dans le sens horaire de  $90^\circ$  autour du point  $(3, -4)$ .

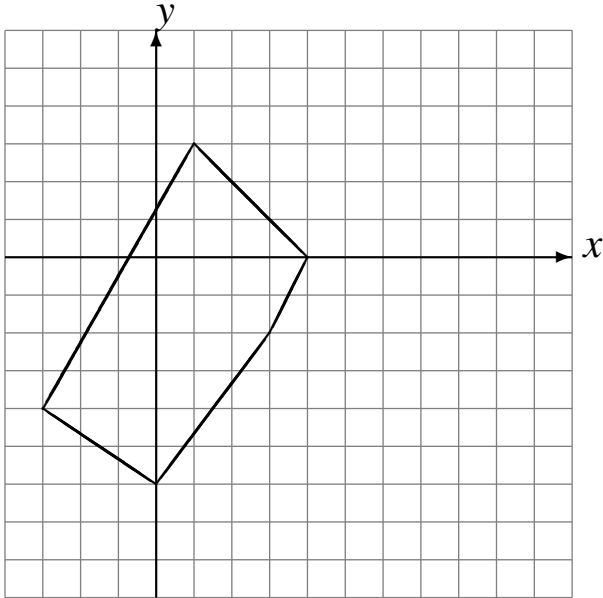

Rotation dans le sens antihoraire de  $90^\circ$  autour du point  $(5, -2)$ .

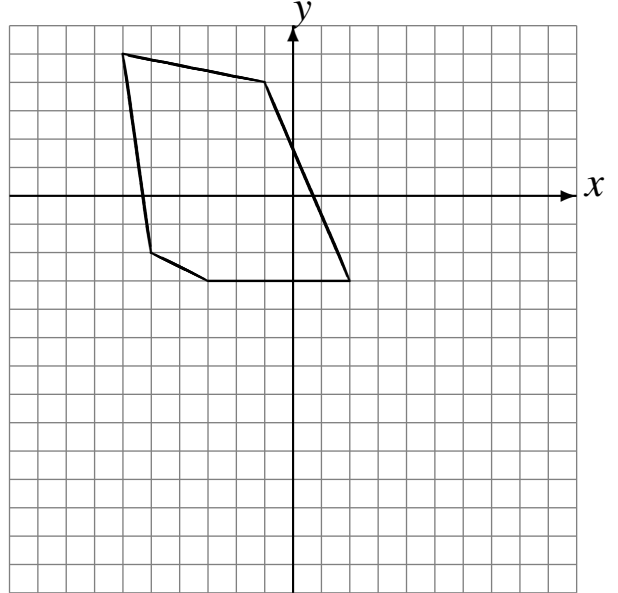

Rotation de  $180^\circ$  autour du point  $(-1, -2)$ .

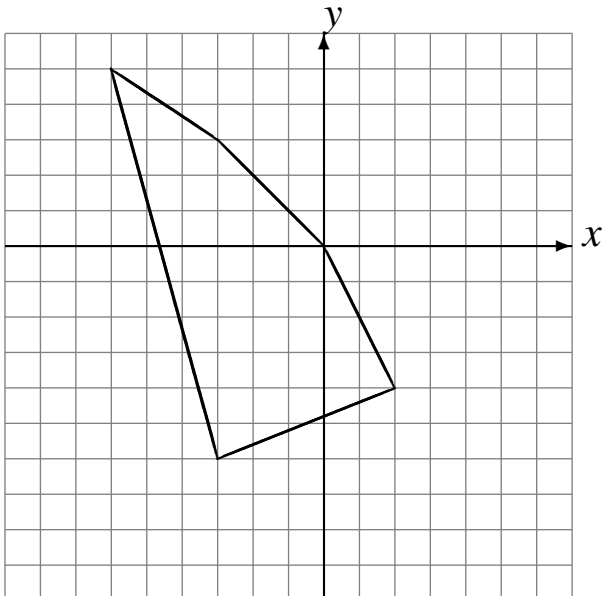

Rotation dans le sens antihoraire de  $90^\circ$  autour du point  $(-2, 5)$ .

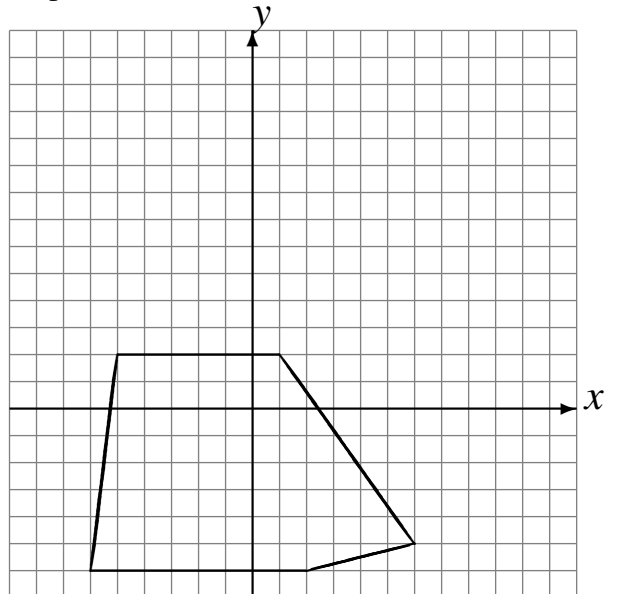

# Rotations (J) Solutions

Dessinez l'image de la rotation décrite.

Rotation dans le sens horaire de  $90^\circ$  autour du point  $(3, -4)$ .

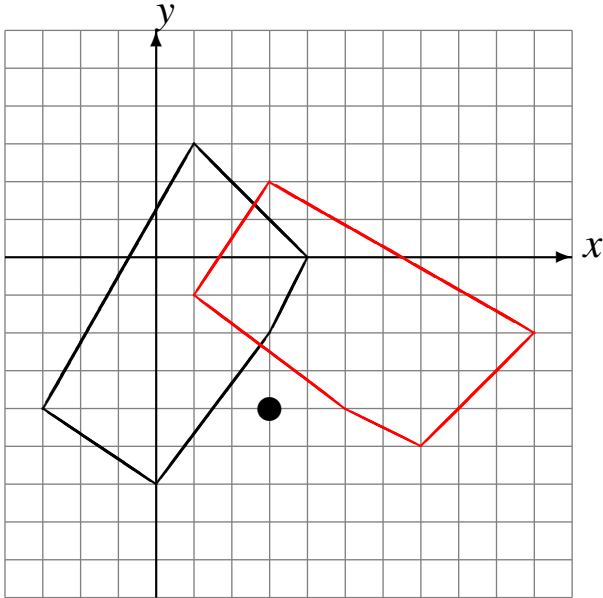

Rotation dans le sens antihoraire de  $90^\circ$  autour du point  $(5, -2)$ .

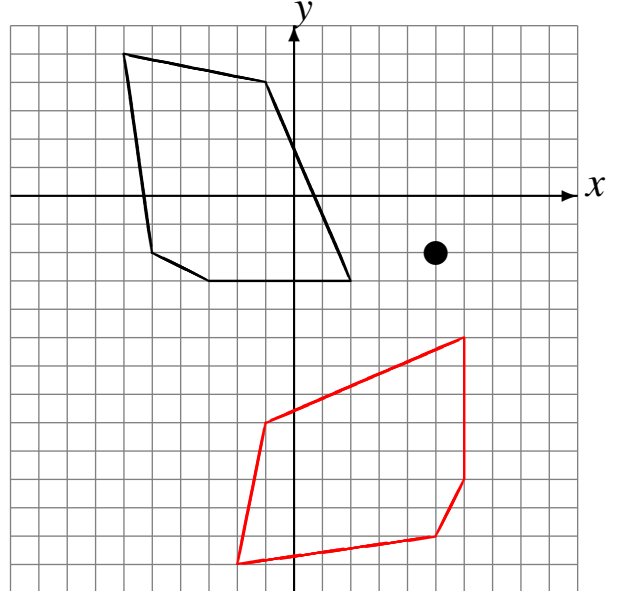

Rotation de  $180^\circ$  autour du point  $(-1, -2)$ .

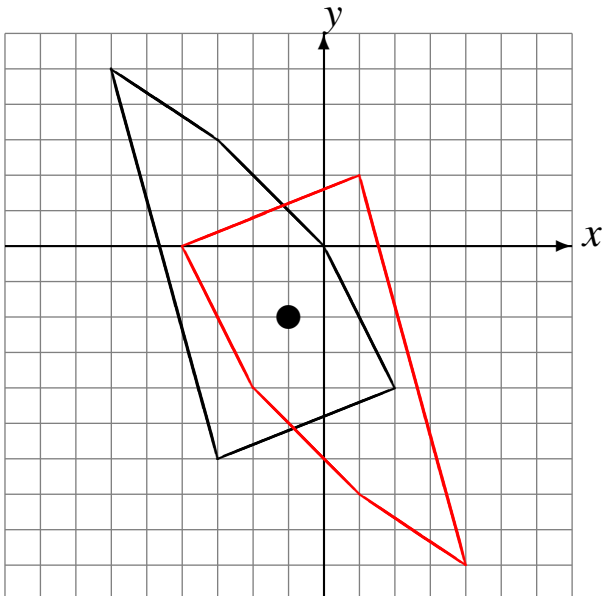

Rotation dans le sens antihoraire de  $90^\circ$  autour du point  $(-2, 5)$ .

