

Rotations (A)

Dessinez l'image de la rotation décrite.

Rotation de 180° autour du point $(0, 0)$.

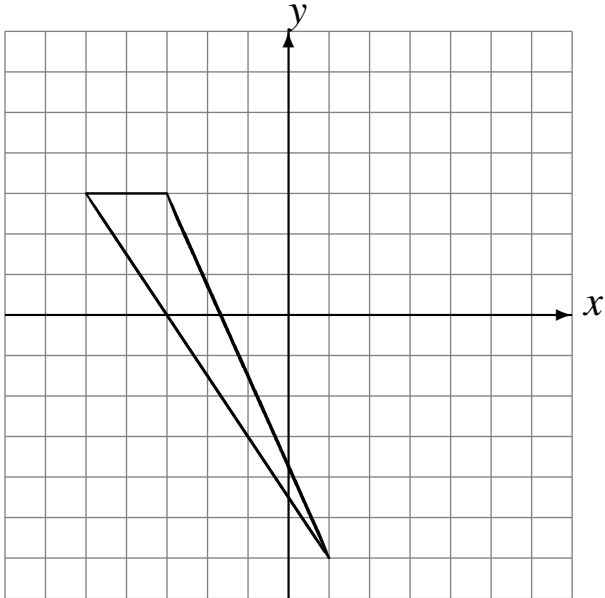

Rotation dans le sens horaire de 90° autour du point $(0, 0)$.

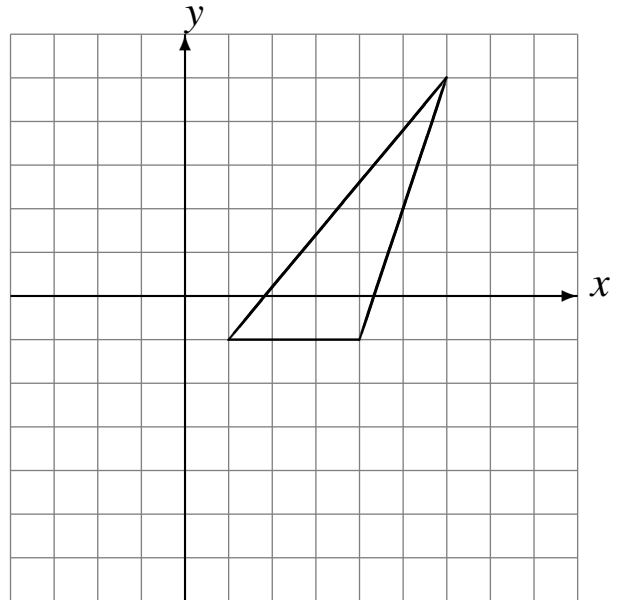

Rotation dans le sens horaire de 90° autour du point $(0, 0)$.

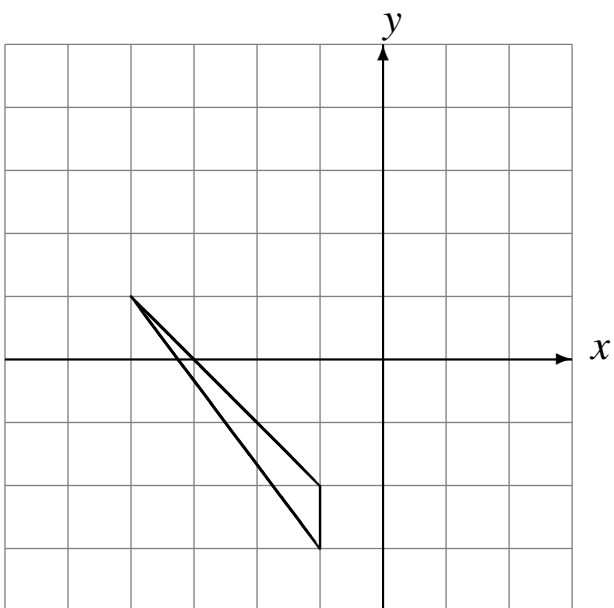

Rotation dans le sens horaire de 90° autour du point $(0, 0)$.

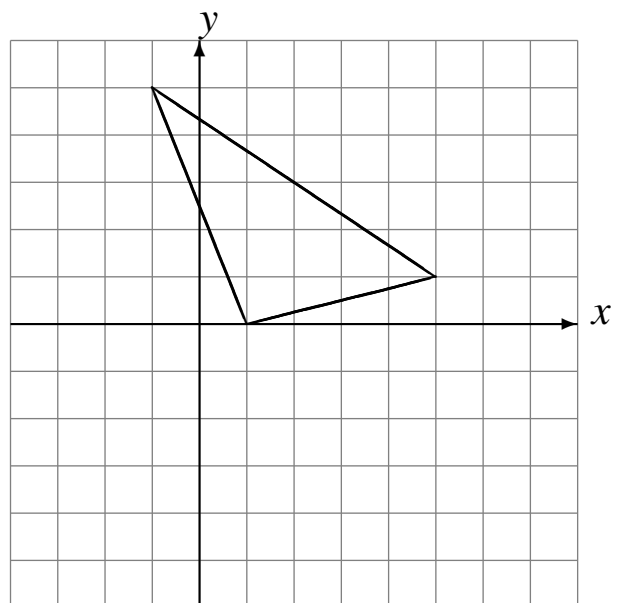

Rotations (A) Solutions

Dessinez l'image de la rotation décrite.

Rotation de 180° autour du point $(0, 0)$.

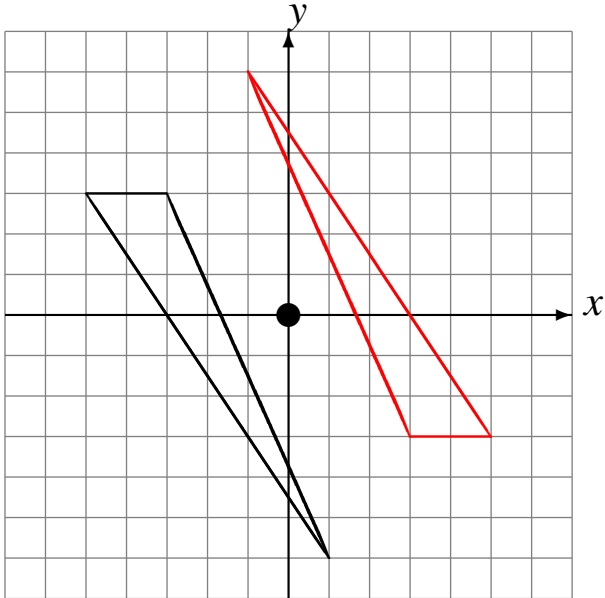

Rotation dans le sens horaire de 90° autour du point $(0, 0)$.

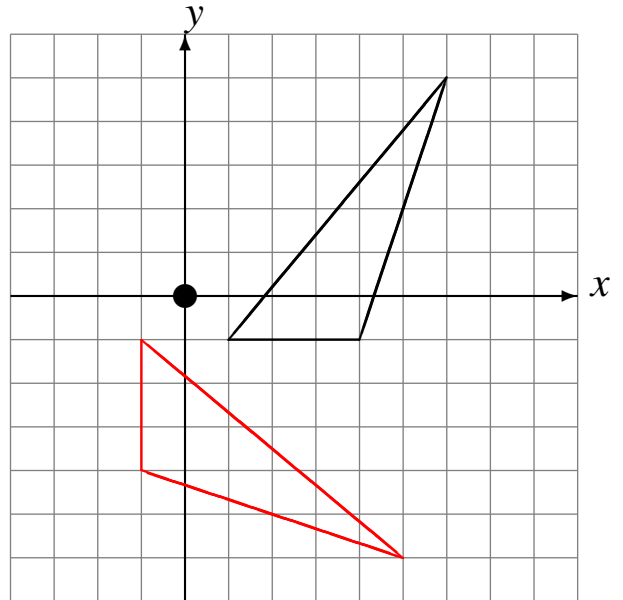

Rotation dans le sens horaire de 90° autour du point $(0, 0)$.

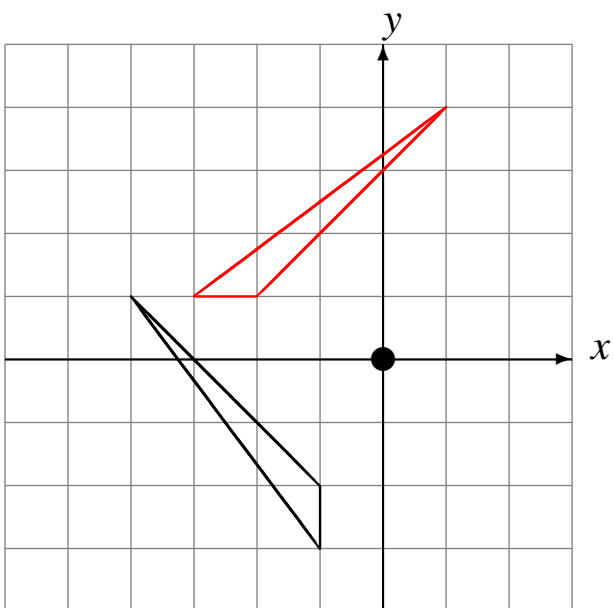

Rotation dans le sens horaire de 90° autour du point $(0, 0)$.

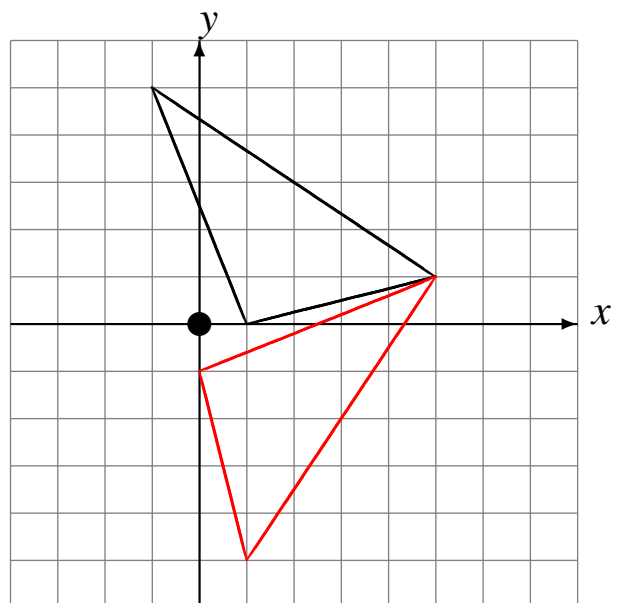

Rotations (B)

Dessinez l'image de la rotation décrite.

Rotation de 180° autour du point $(0, 0)$.

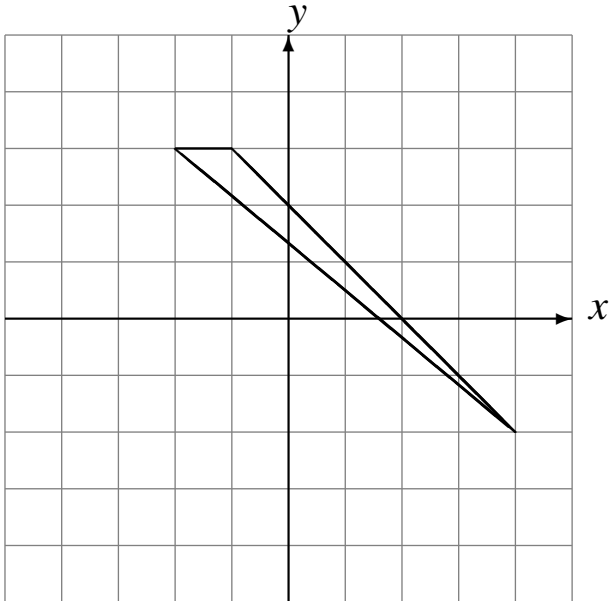

Rotation dans le sens antihoraire de 90° autour du point $(0, 0)$.

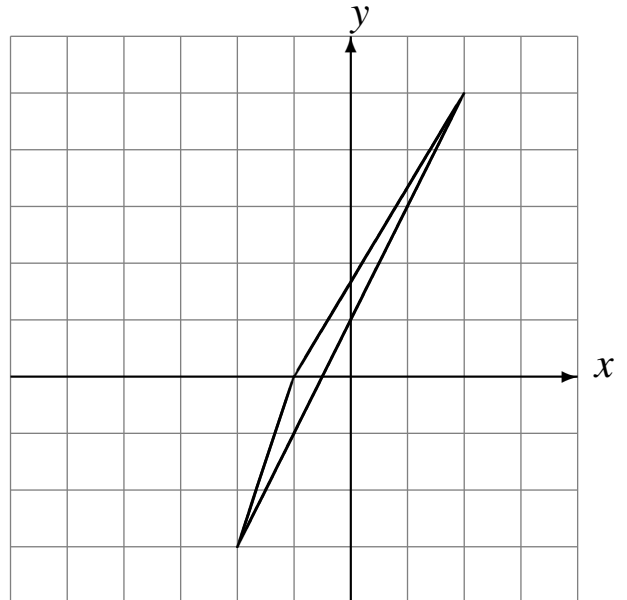

Rotation dans le sens horaire de 90° autour du point $(0, 0)$.

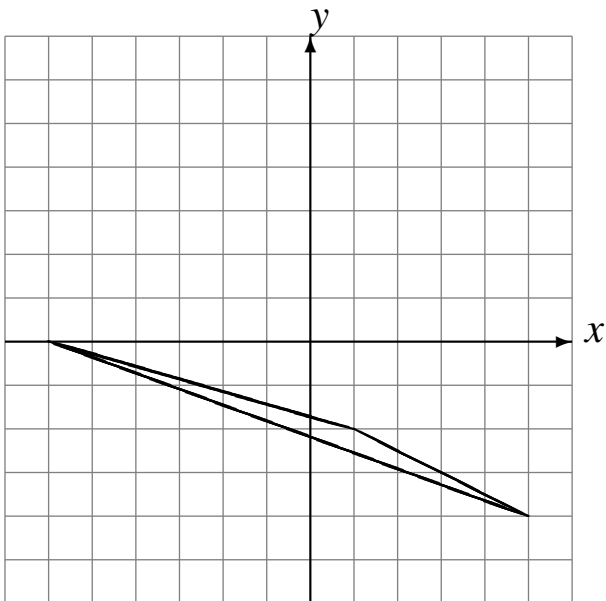

Rotation dans le sens horaire de 90° autour du point $(0, 0)$.

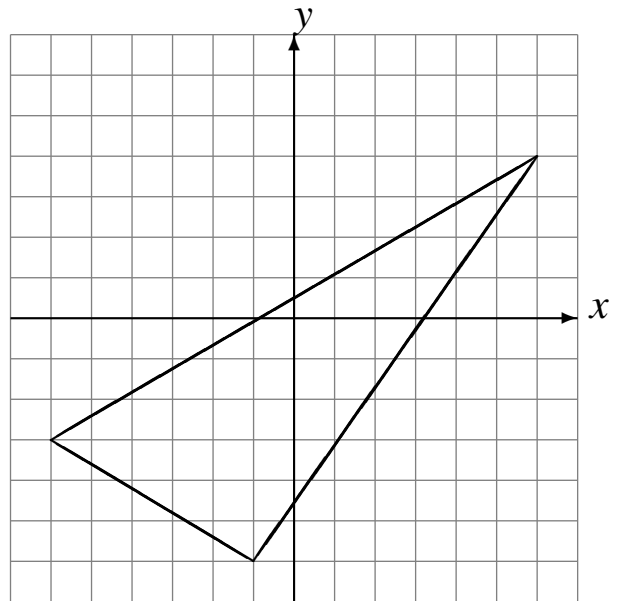

Rotations (B) Solutions

Dessinez l'image de la rotation décrite.

Rotation de 180° autour du point $(0, 0)$.

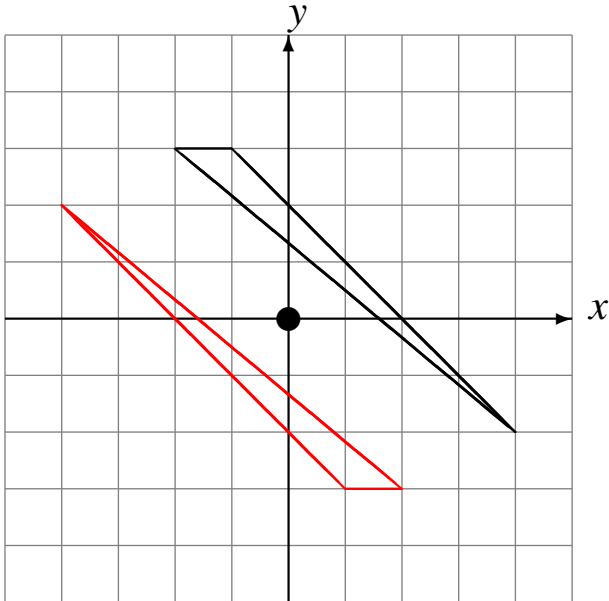

Rotation dans le sens antihoraire de 90° autour du point $(0, 0)$.

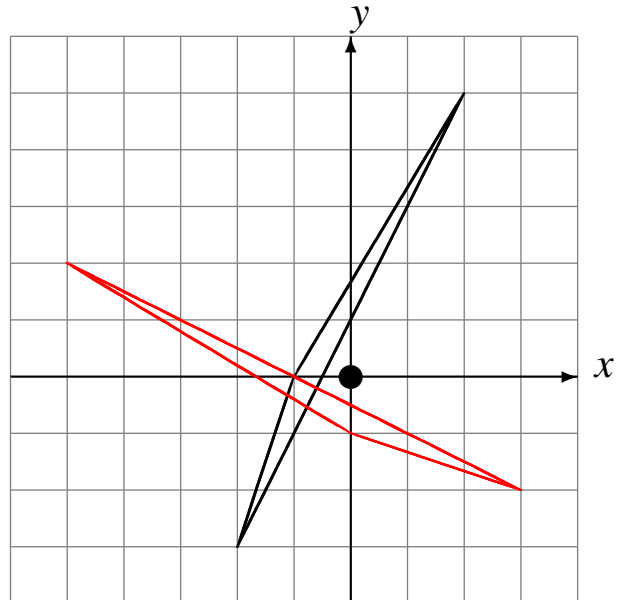

Rotation dans le sens horaire de 90° autour du point $(0, 0)$.

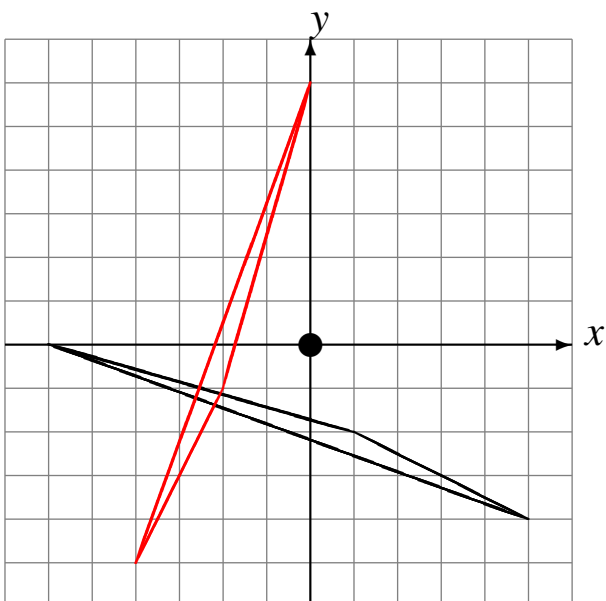

Rotation dans le sens horaire de 90° autour du point $(0, 0)$.

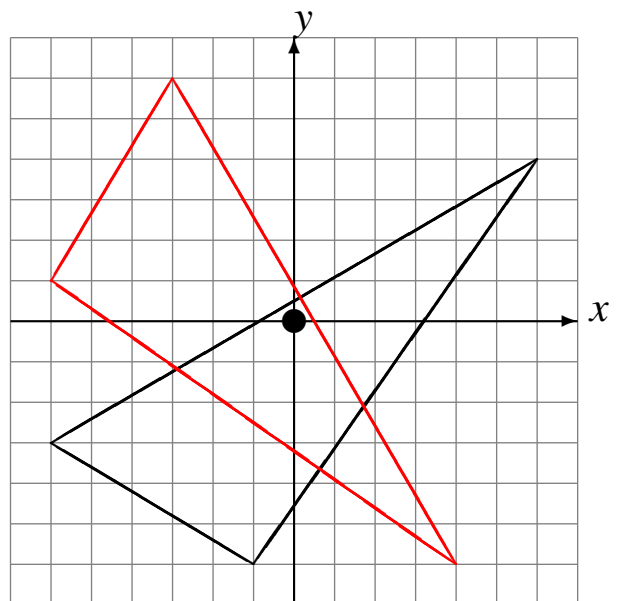

Rotations (C)

Dessinez l'image de la rotation décrite.

Rotation dans le sens antihoraire de 90° autour du point $(0, 0)$.

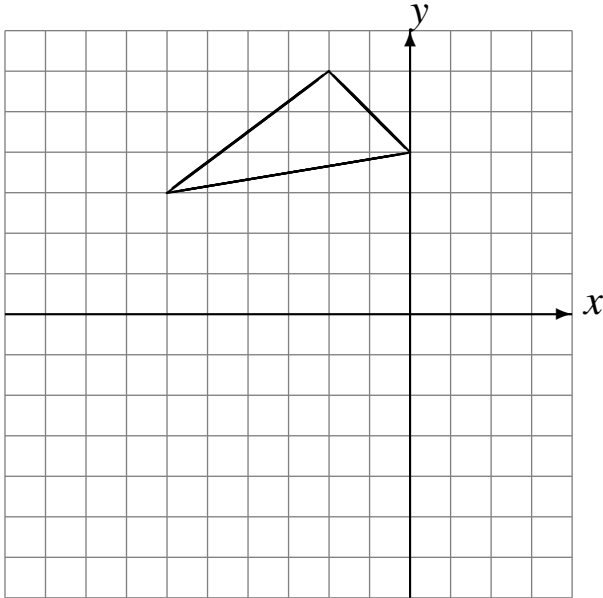

Rotation dans le sens horaire de 90° autour du point $(0, 0)$.

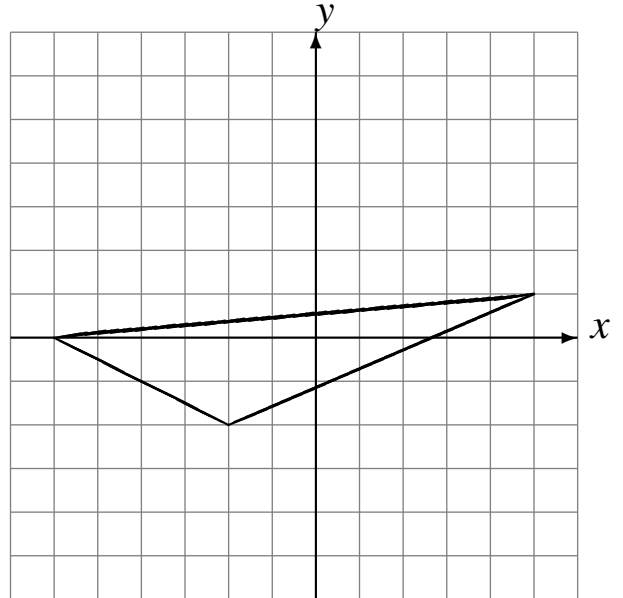

Rotation dans le sens horaire de 90° autour du point $(0, 0)$.

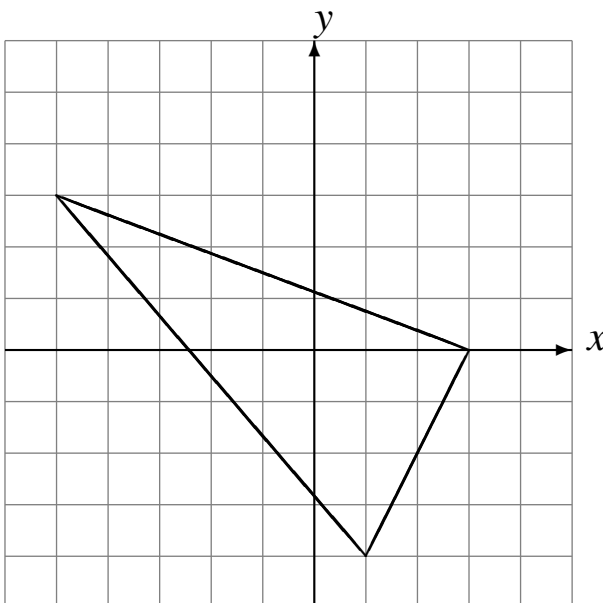

Rotation dans le sens antihoraire de 90° autour du point $(0, 0)$.

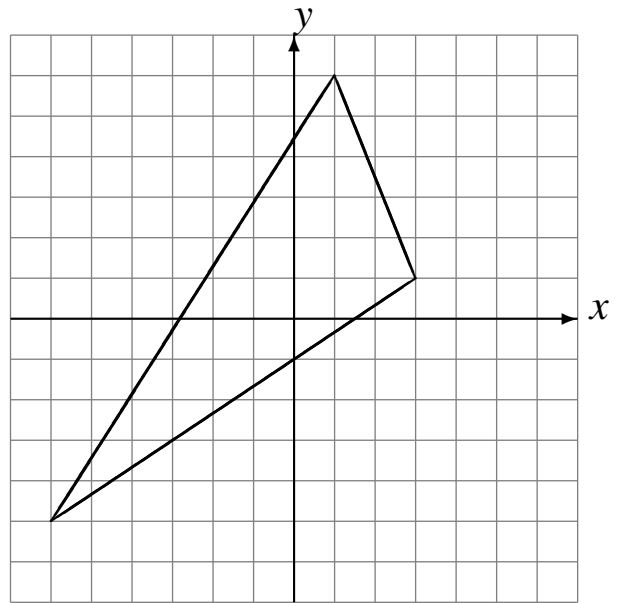

Rotations (C) Solutions

Dessinez l'image de la rotation décrite.

Rotation dans le sens antihoraire de 90° autour du point $(0, 0)$.

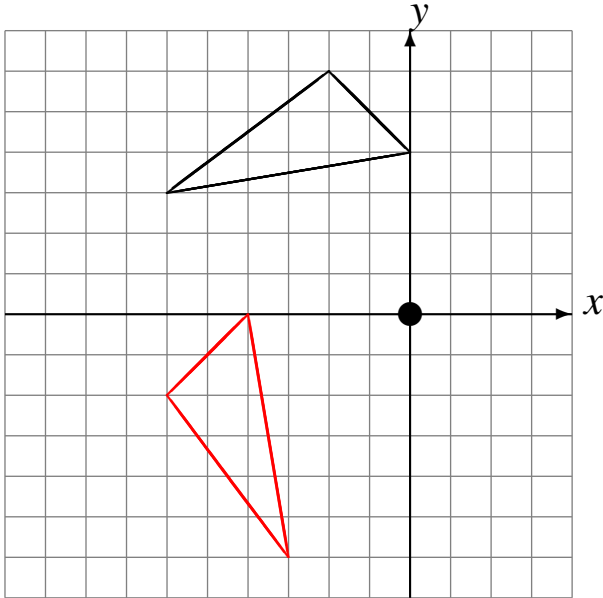

Rotation dans le sens horaire de 90° autour du point $(0, 0)$.

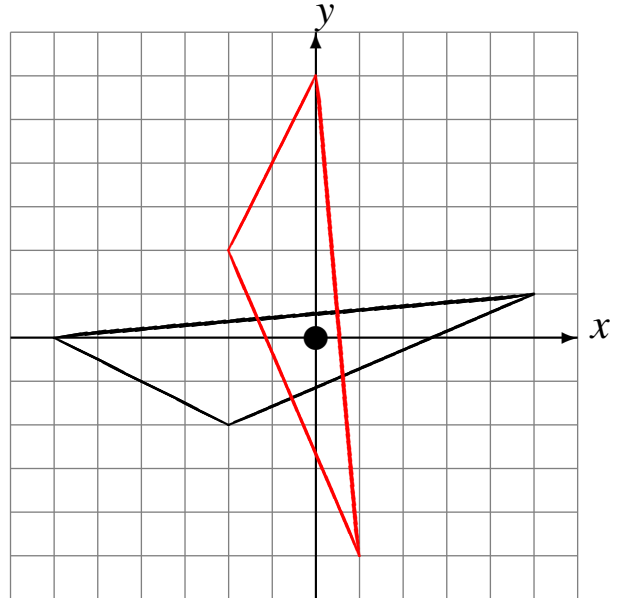

Rotation dans le sens horaire de 90° autour du point $(0, 0)$.

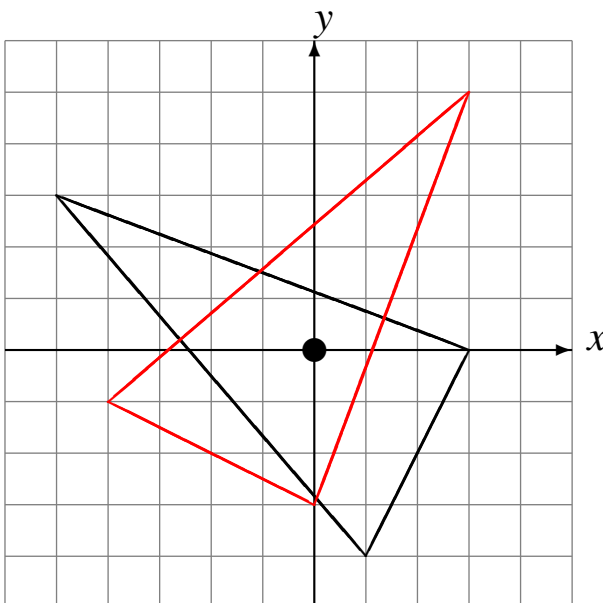

Rotation dans le sens antihoraire de 90° autour du point $(0, 0)$.

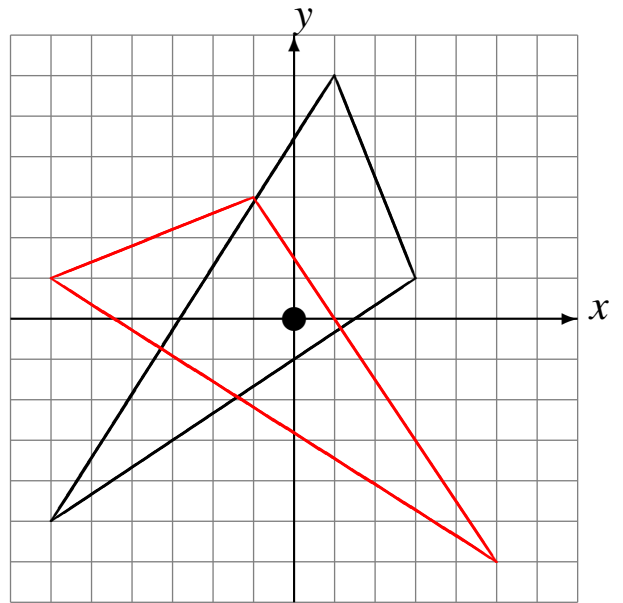

Rotations (D)

Dessinez l'image de la rotation décrite.

Rotation dans le sens horaire de 90° autour du point $(0, 0)$.

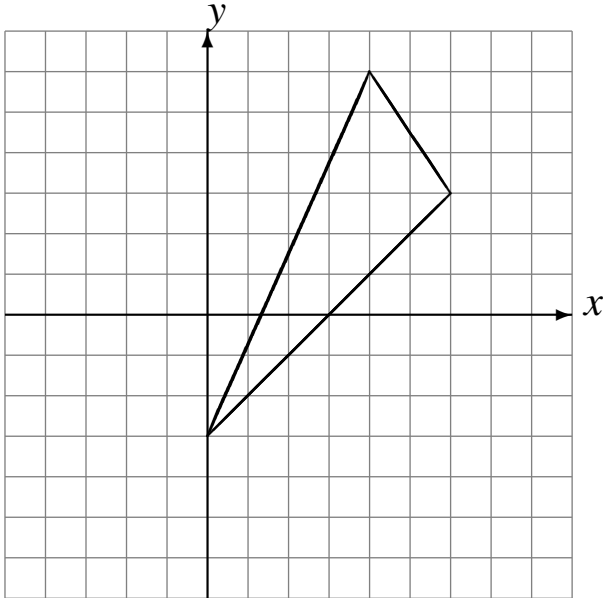

Rotation de 180° autour du point $(0, 0)$.

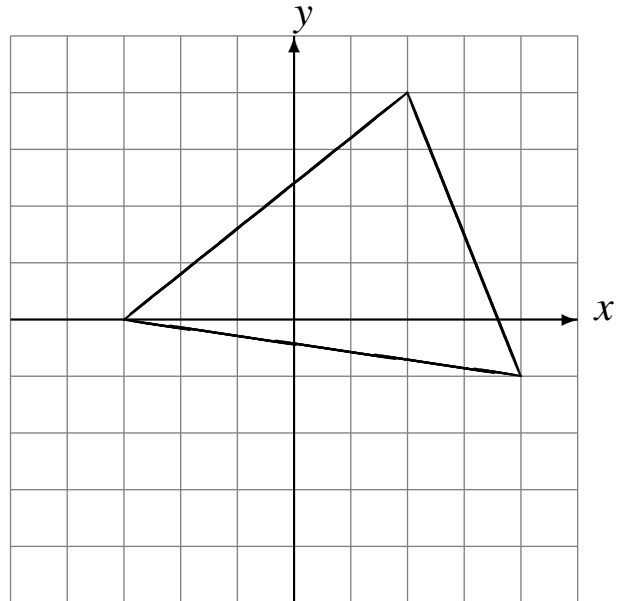

Rotation dans le sens antihoraire de 90° autour du point $(0, 0)$.

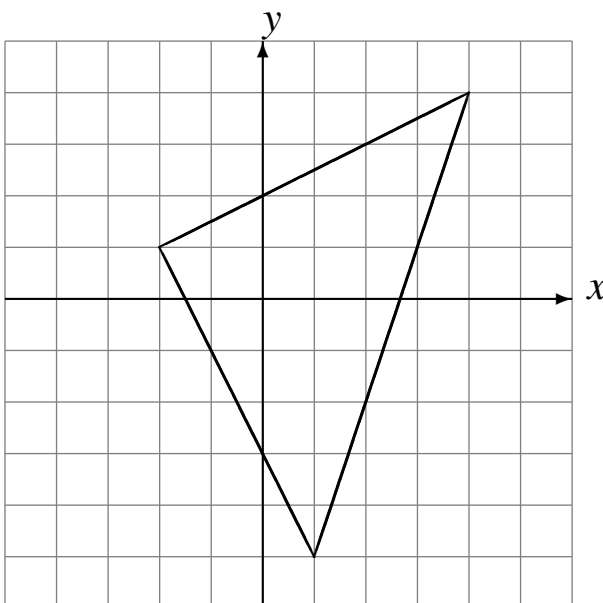

Rotation de 180° autour du point $(0, 0)$.

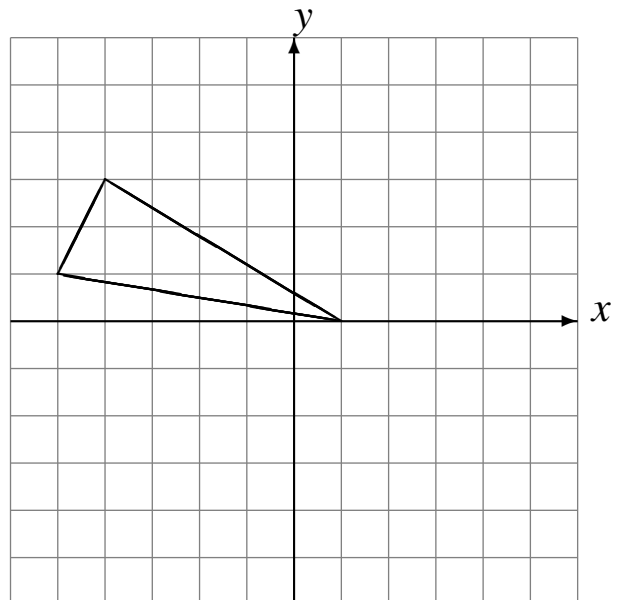

Rotations (D) Solutions

Dessinez l'image de la rotation décrite.

Rotation dans le sens horaire de 90° autour du point $(0, 0)$.

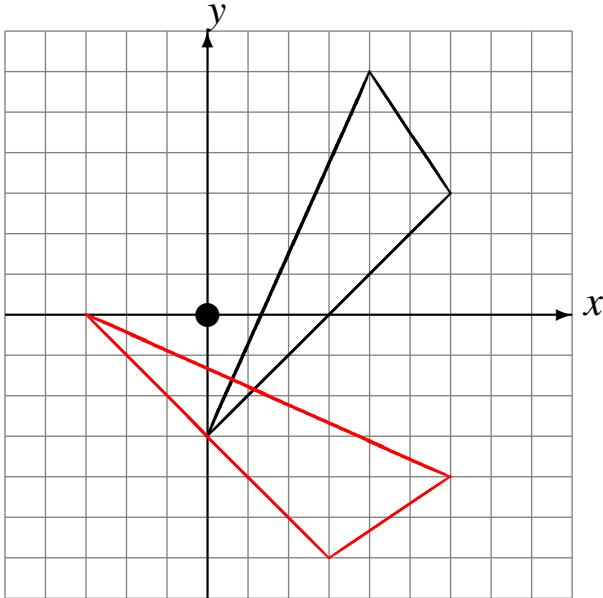

Rotation de 180° autour du point $(0, 0)$.

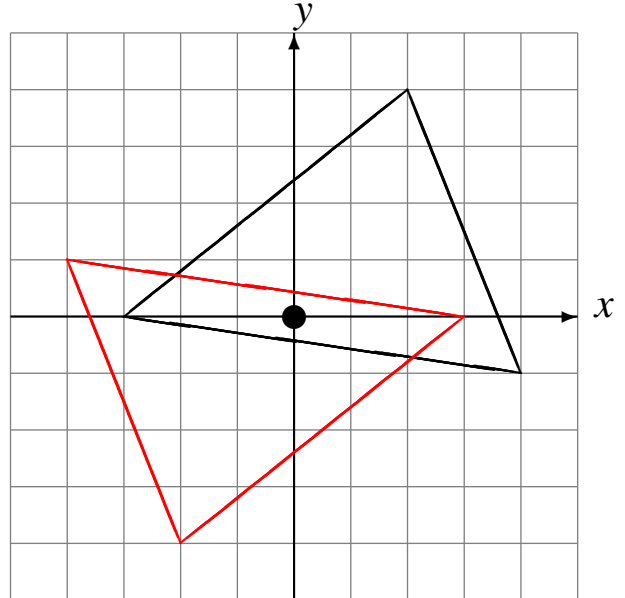

Rotation dans le sens antihoraire de 90° autour du point $(0, 0)$.

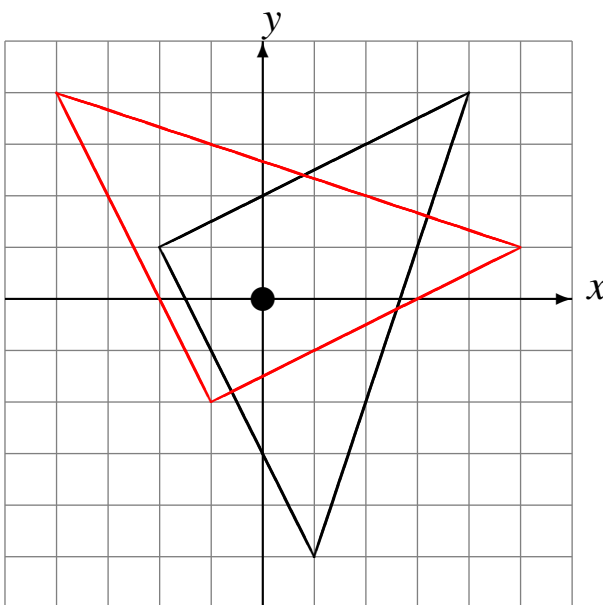

Rotation de 180° autour du point $(0, 0)$.

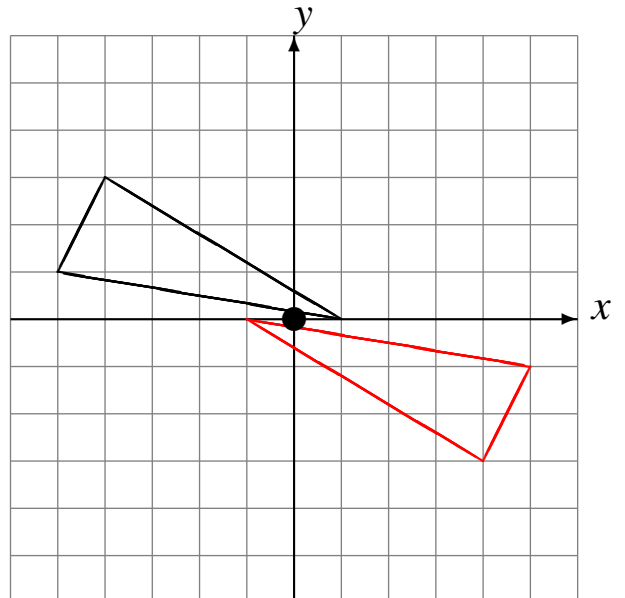

Rotations (E)

Dessinez l'image de la rotation décrite.

Rotation dans le sens horaire de 90° autour du point $(0, 0)$.

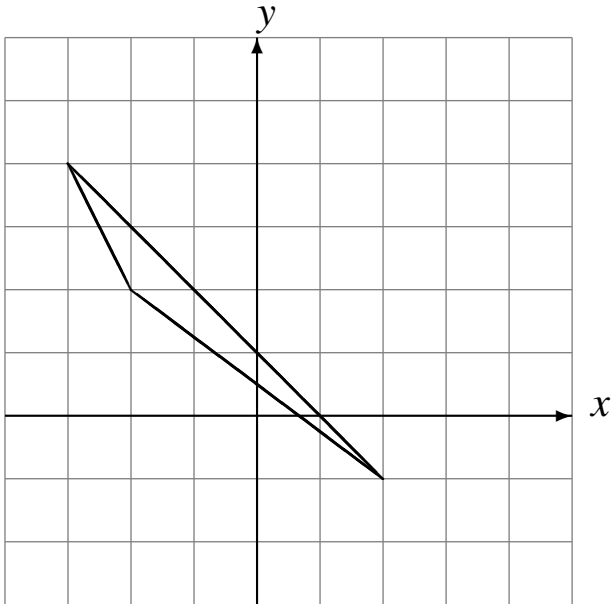

Rotation dans le sens horaire de 90° autour du point $(0, 0)$.

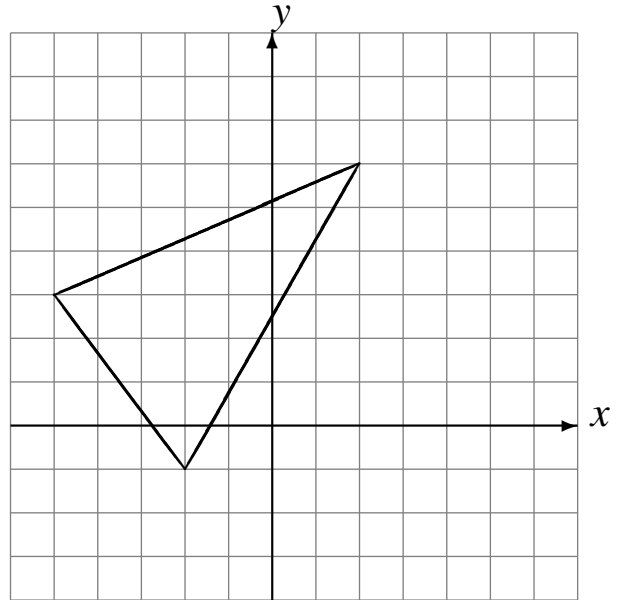

Rotation de 180° autour du point $(0, 0)$.

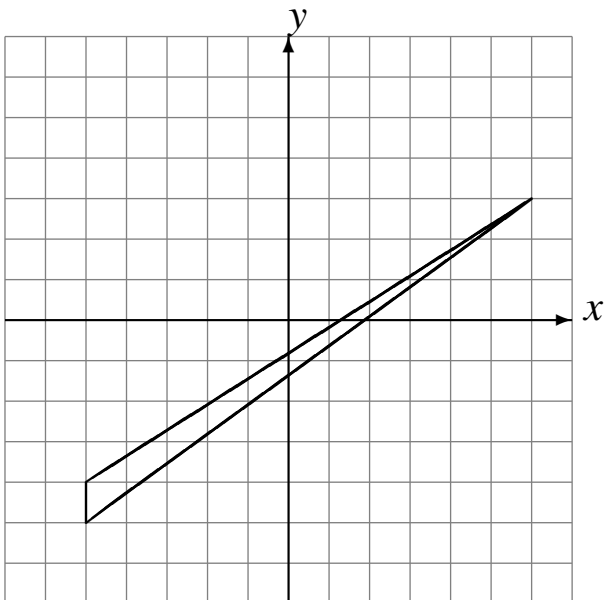

Rotation dans le sens horaire de 90° autour du point $(0, 0)$.

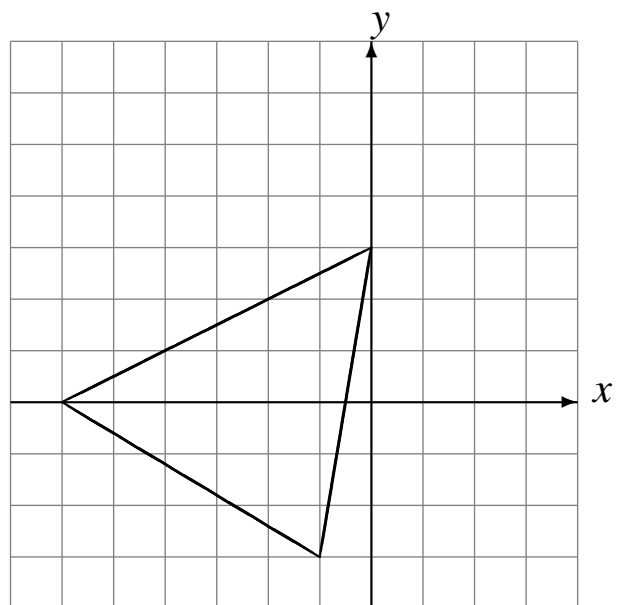

Rotations (E) Solutions

Dessinez l'image de la rotation décrite.

Rotation dans le sens horaire de 90° autour du point $(0, 0)$.

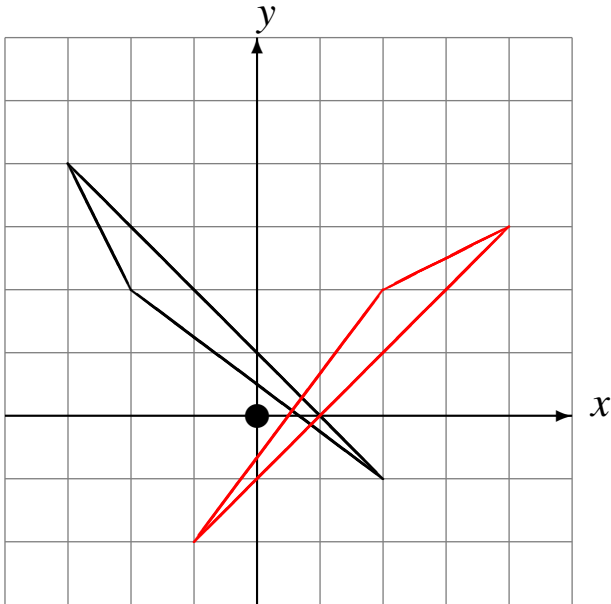

Rotation dans le sens horaire de 90° autour du point $(0, 0)$.

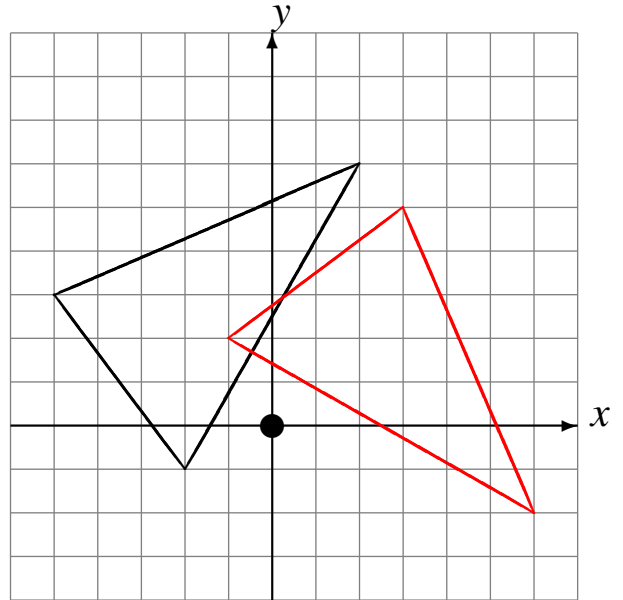

Rotation de 180° autour du point $(0, 0)$.

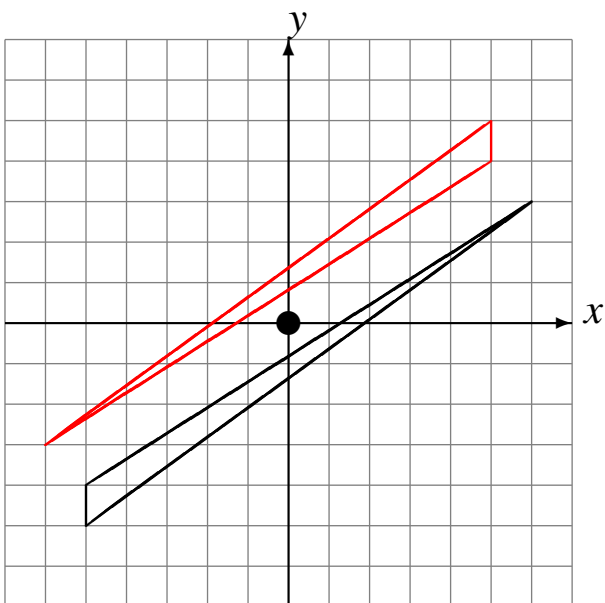

Rotation dans le sens horaire de 90° autour du point $(0, 0)$.

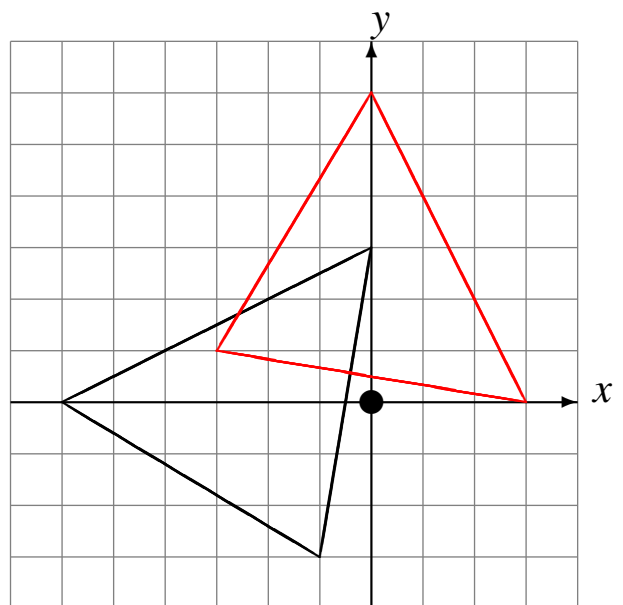

Rotations (F)

Dessinez l'image de la rotation décrite.

Rotation dans le sens antihoraire de 90° autour du point $(0, 0)$.

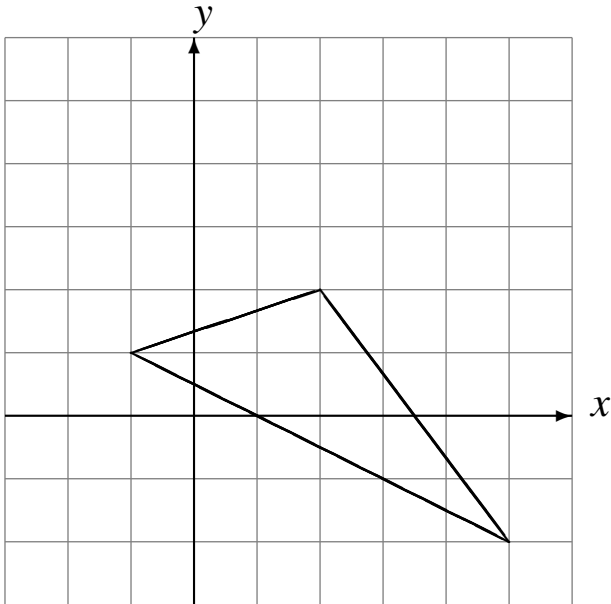

Rotation de 180° autour du point $(0, 0)$.

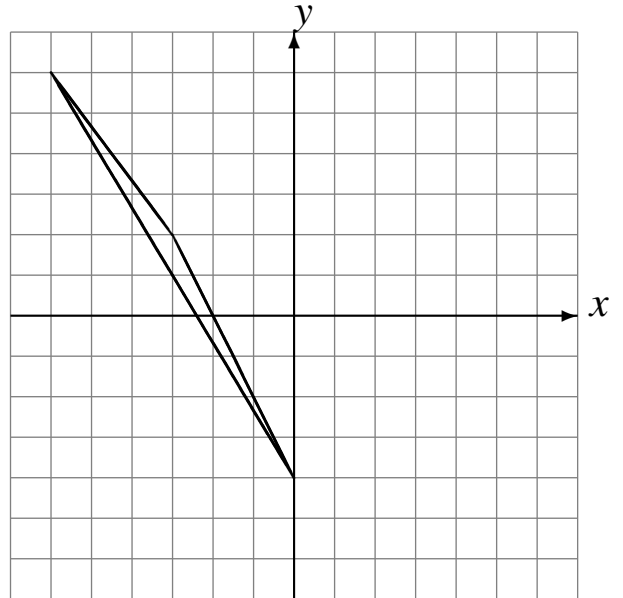

Rotation dans le sens horaire de 90° autour du point $(0, 0)$.

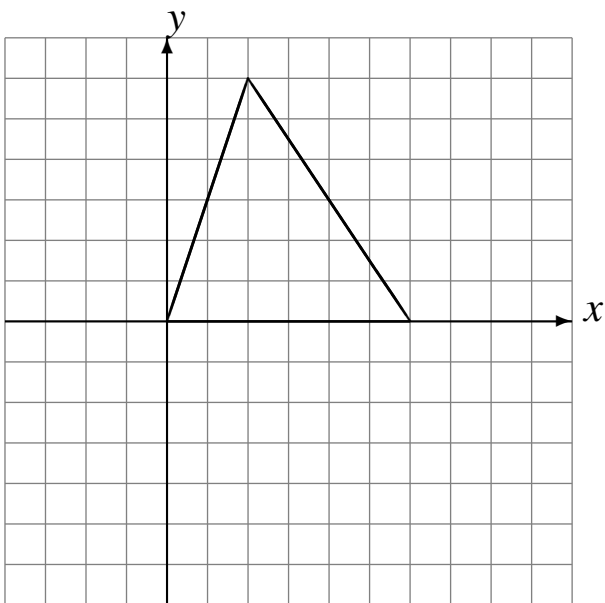

Rotation de 180° autour du point $(0, 0)$.

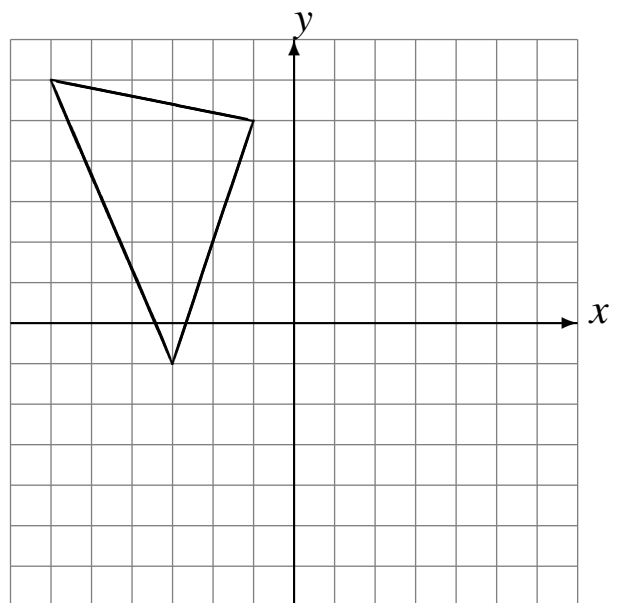

Rotations (F) Solutions

Dessinez l'image de la rotation décrite.

Rotation dans le sens antihoraire de 90° autour du point $(0, 0)$.

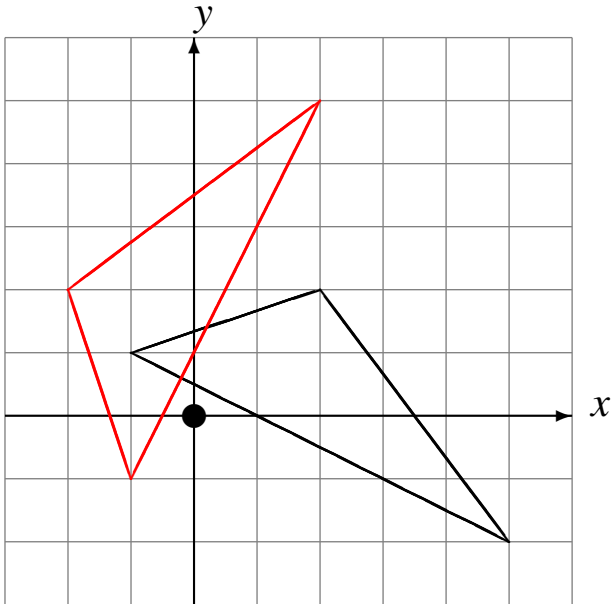

Rotation de 180° autour du point $(0, 0)$.

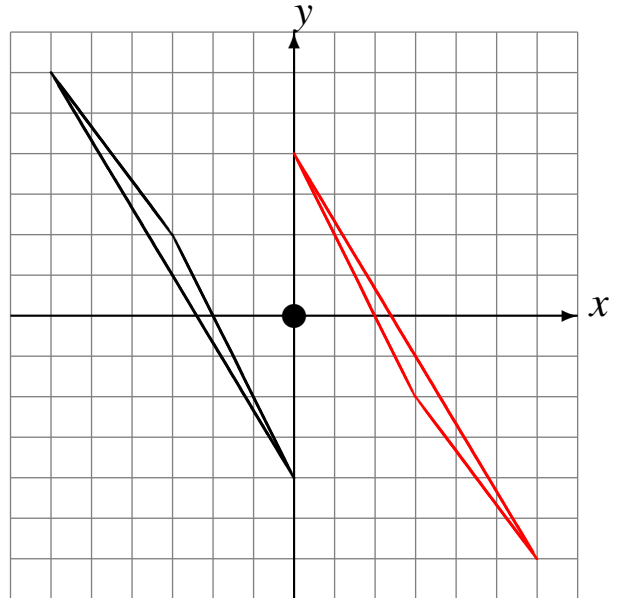

Rotation dans le sens horaire de 90° autour du point $(0, 0)$.

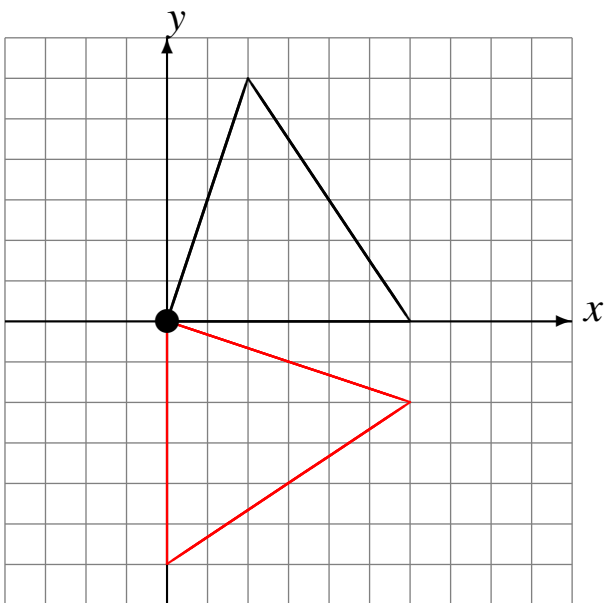

Rotation de 180° autour du point $(0, 0)$.

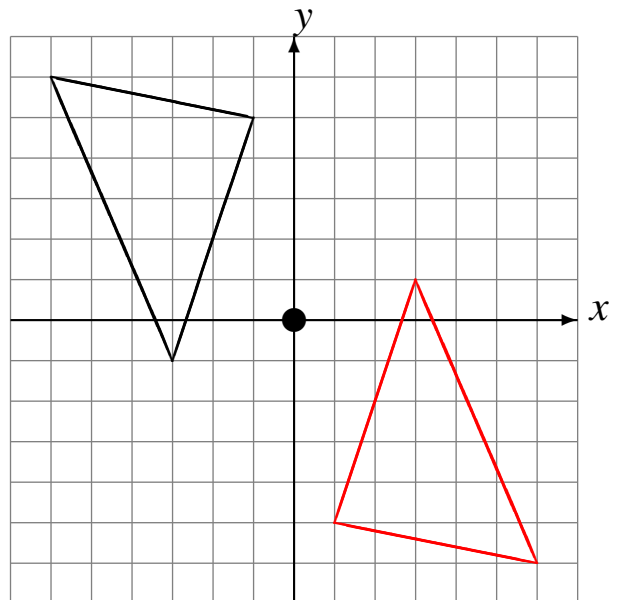

Rotations (G)

Dessinez l'image de la rotation décrite.

Rotation dans le sens antihoraire de 90° autour du point $(0, 0)$.

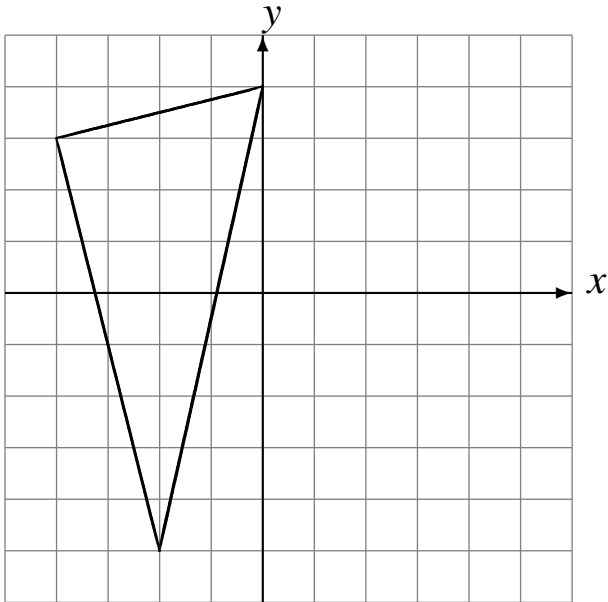

Rotation dans le sens horaire de 90° autour du point $(0, 0)$.

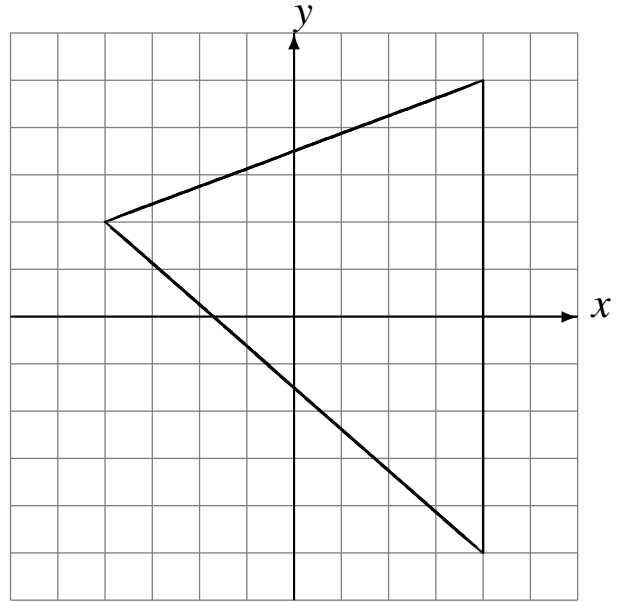

Rotation de 180° autour du point $(0, 0)$.

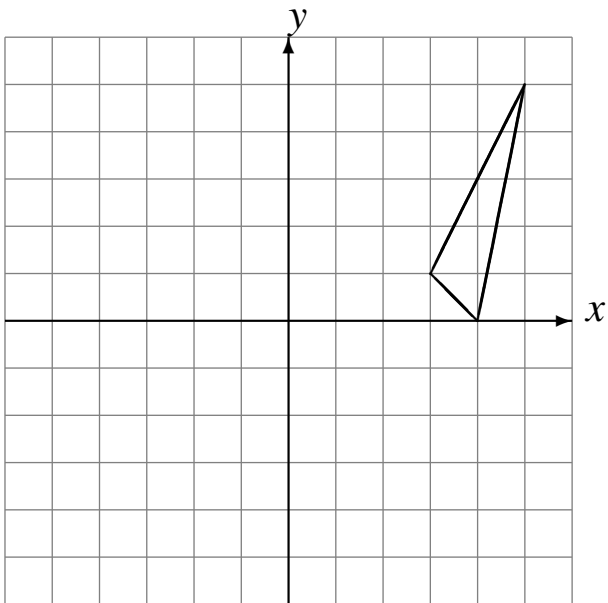

Rotation dans le sens antihoraire de 90° autour du point $(0, 0)$.

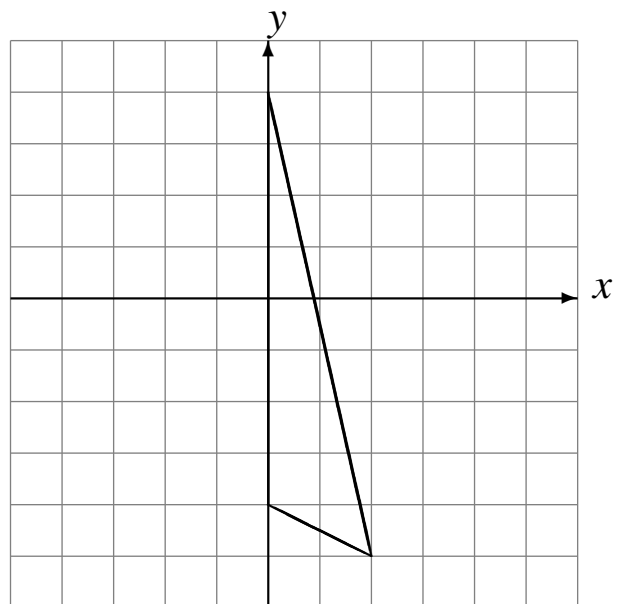

Rotations (G) Solutions

Dessinez l'image de la rotation décrite.

Rotation dans le sens antihoraire de 90° autour du point $(0, 0)$.

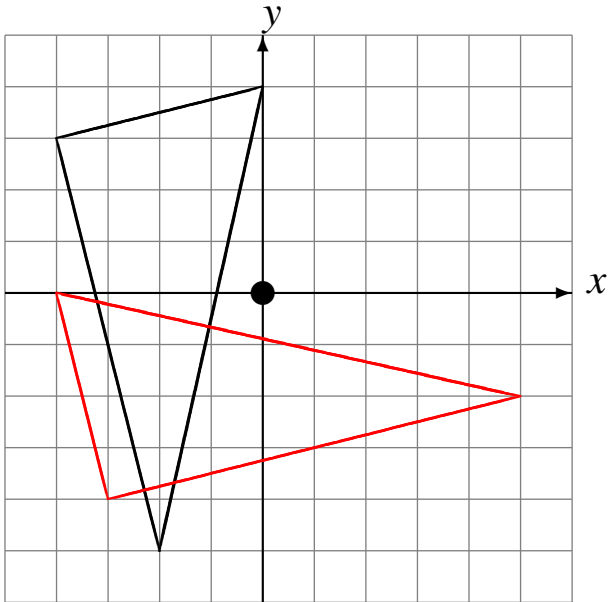

Rotation dans le sens horaire de 90° autour du point $(0, 0)$.

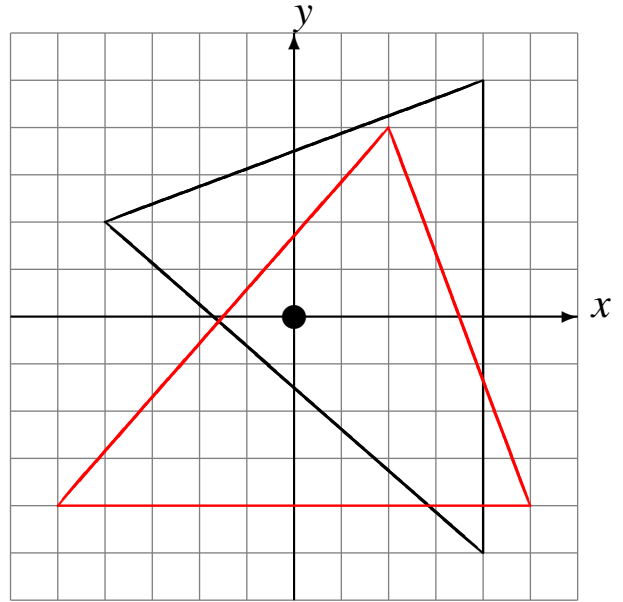

Rotation de 180° autour du point $(0, 0)$.

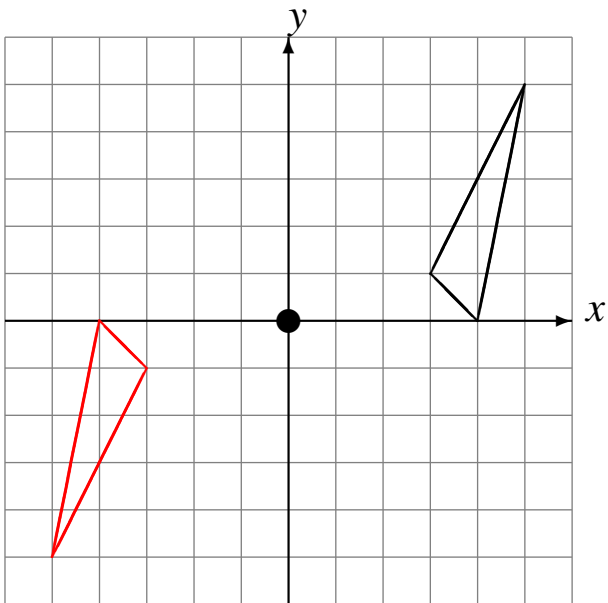

Rotation dans le sens antihoraire de 90° autour du point $(0, 0)$.

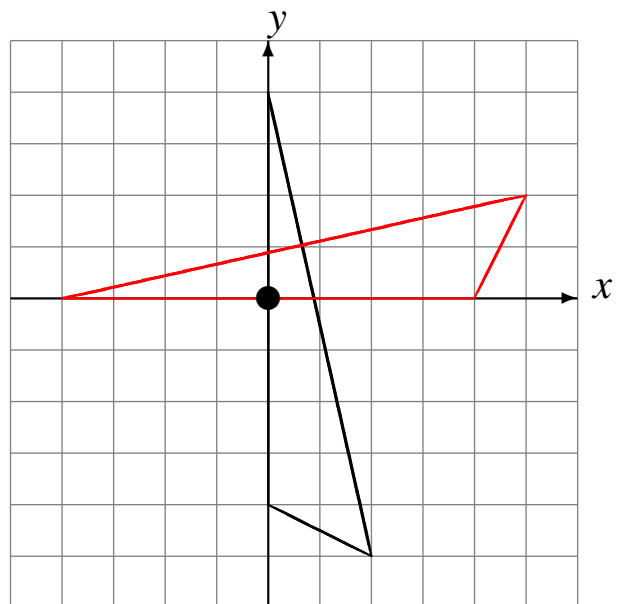

Rotations (H)

Dessinez l'image de la rotation décrite.

Rotation dans le sens antihoraire de 90° autour du point $(0, 0)$.

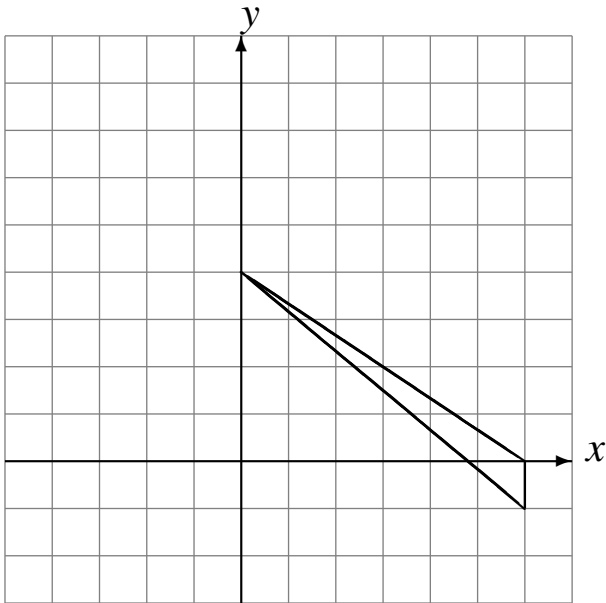

Rotation de 180° autour du point $(0, 0)$.

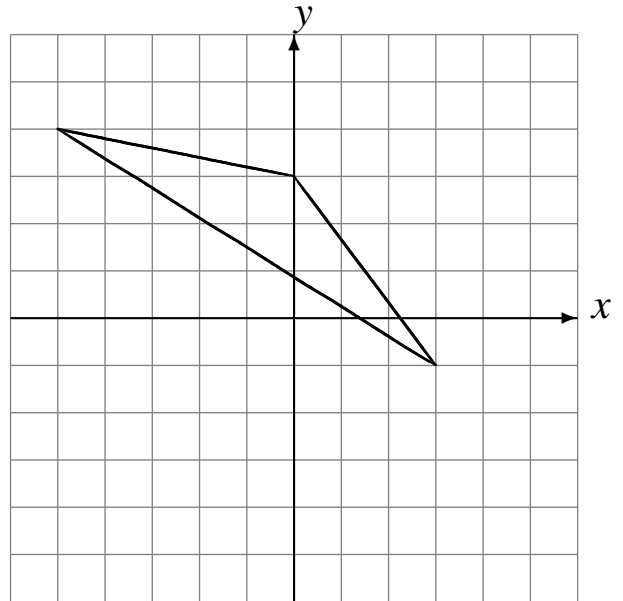

Rotation de 180° autour du point $(0, 0)$.

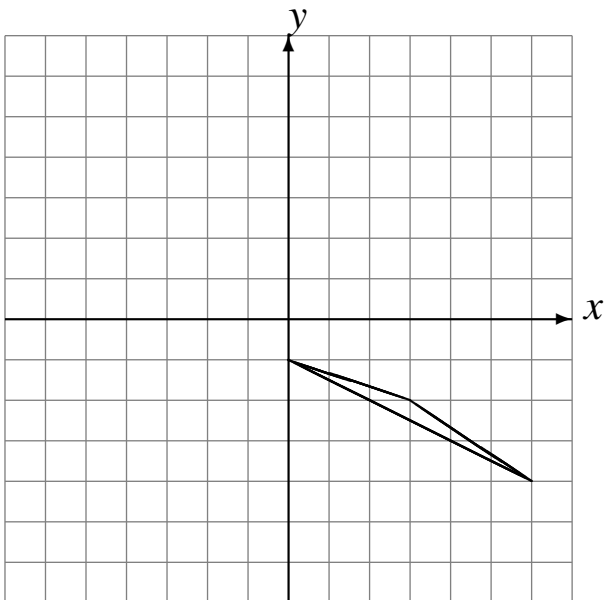

Rotation dans le sens horaire de 90° autour du point $(0, 0)$.

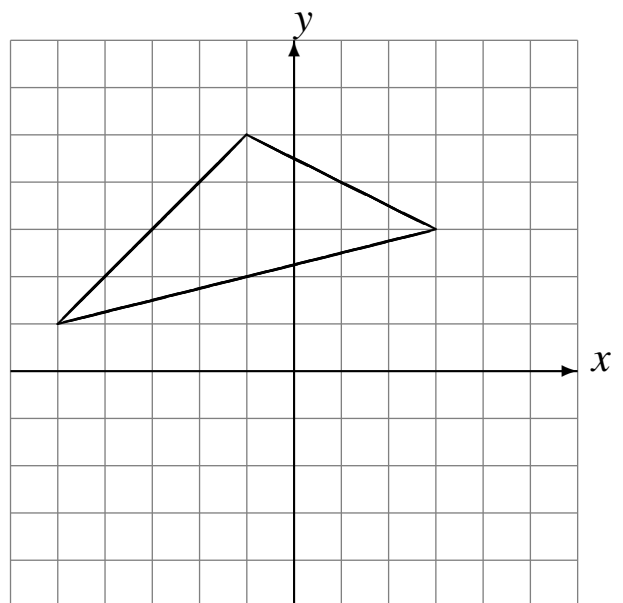

Rotations (H) Solutions

Dessinez l'image de la rotation décrite.

Rotation dans le sens antihoraire de 90° autour du point $(0, 0)$.

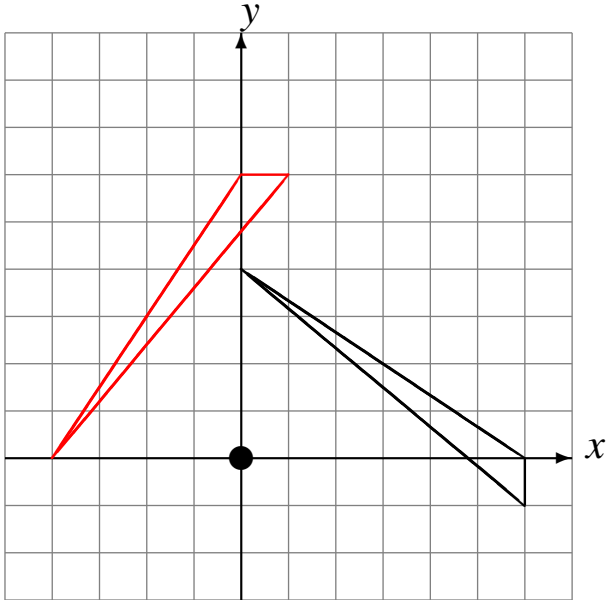

Rotation de 180° autour du point $(0, 0)$.

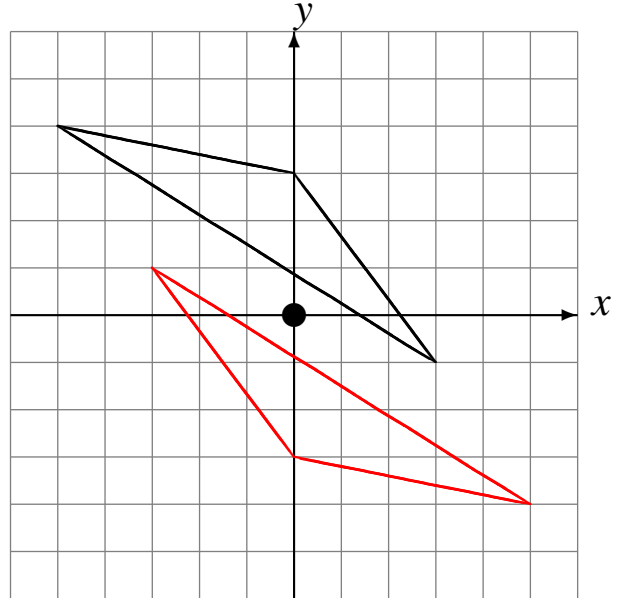

Rotation de 180° autour du point $(0, 0)$.

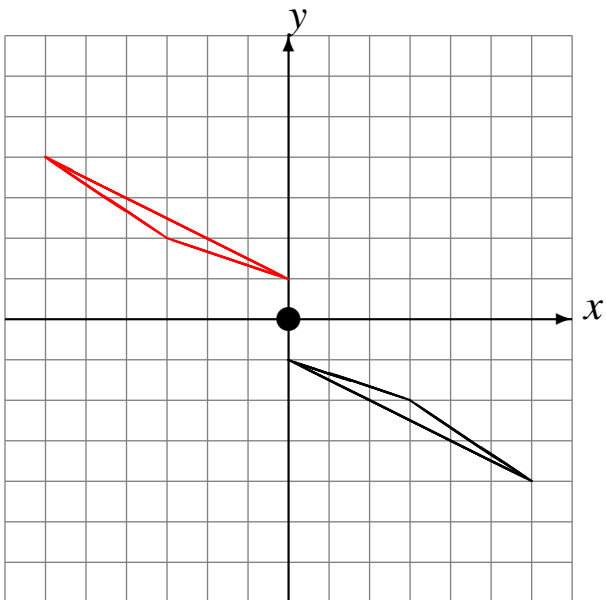

Rotation dans le sens horaire de 90° autour du point $(0, 0)$.

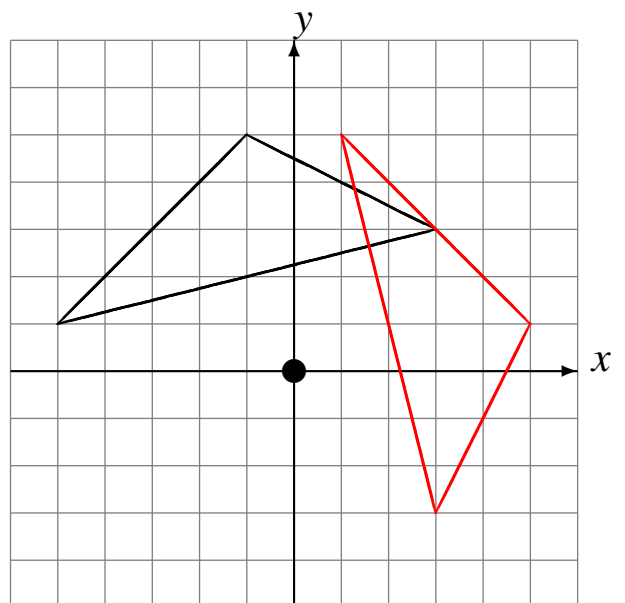

Rotations (I)

Dessinez l'image de la rotation décrite.

Rotation dans le sens horaire de 90° autour du point $(0, 0)$.

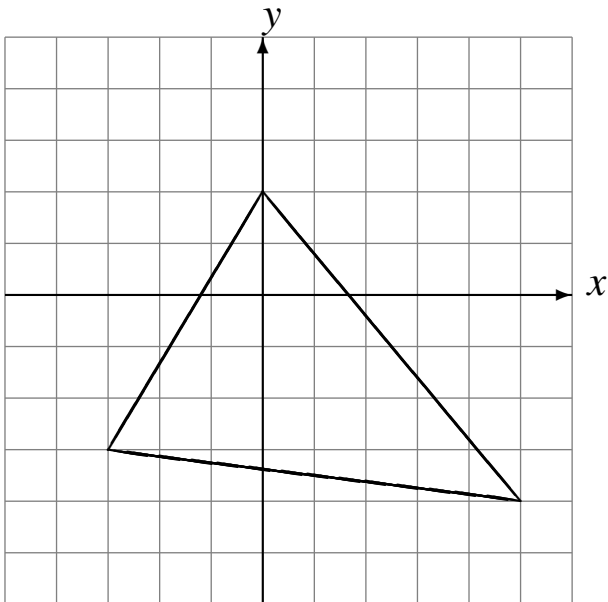

Rotation de 180° autour du point $(0, 0)$.

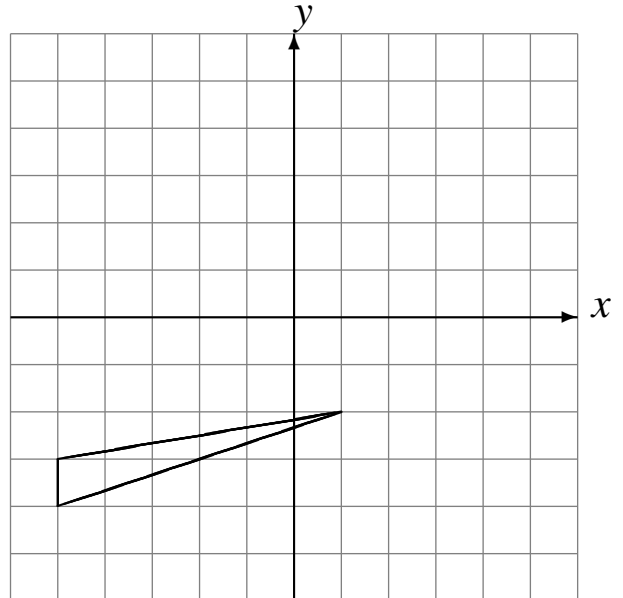

Rotation dans le sens horaire de 90° autour du point $(0, 0)$.

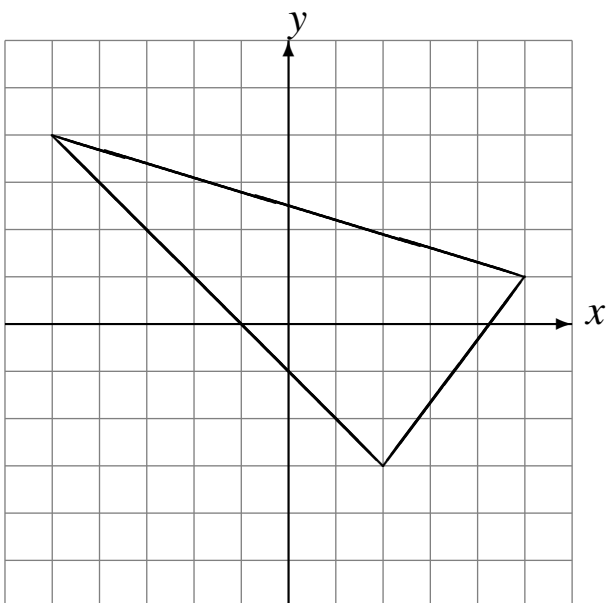

Rotation de 180° autour du point $(0, 0)$.

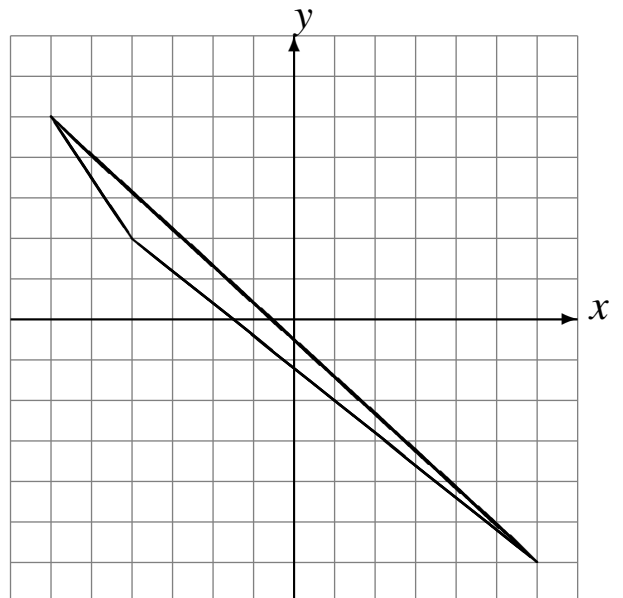

Rotations (I) Solutions

Dessinez l'image de la rotation décrite.

Rotation dans le sens horaire de 90° autour du point $(0, 0)$.

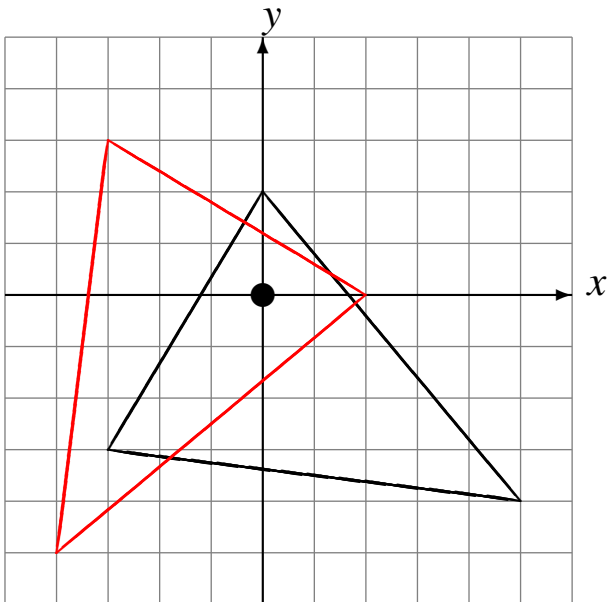

Rotation de 180° autour du point $(0, 0)$.

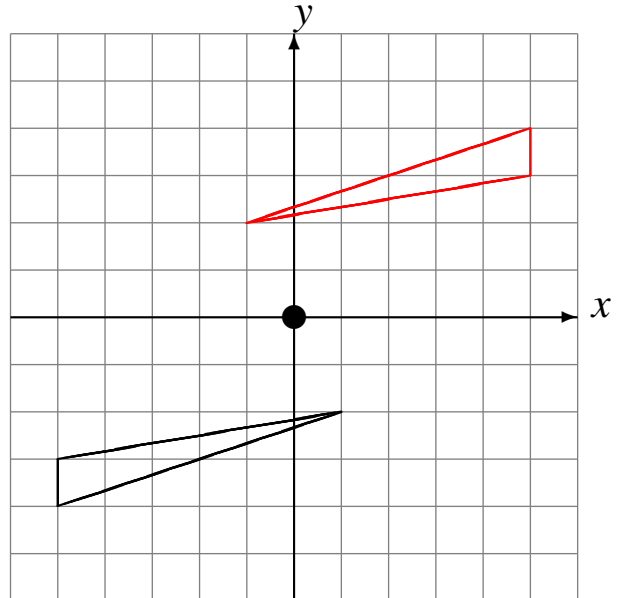

Rotation dans le sens horaire de 90° autour du point $(0, 0)$.

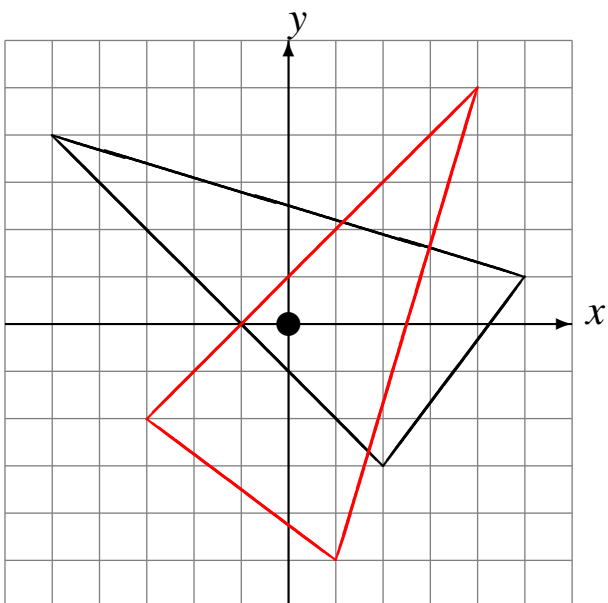

Rotation de 180° autour du point $(0, 0)$.

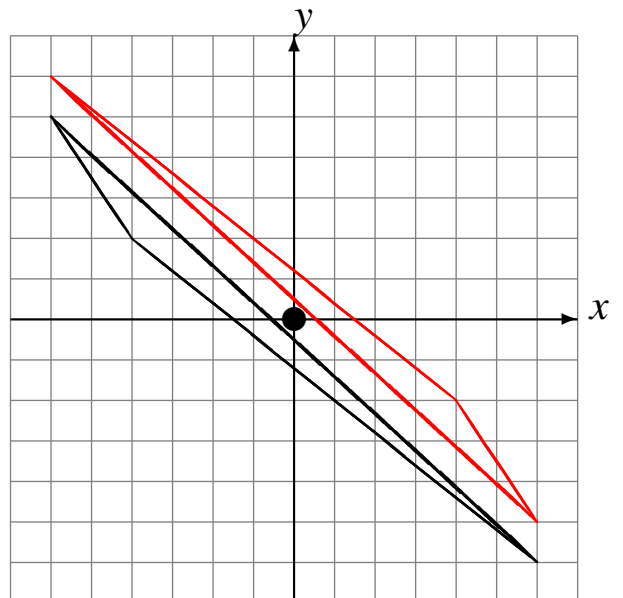

Rotations (J)

Dessinez l'image de la rotation décrite.

Rotation dans le sens antihoraire de 90° autour du point $(0, 0)$.

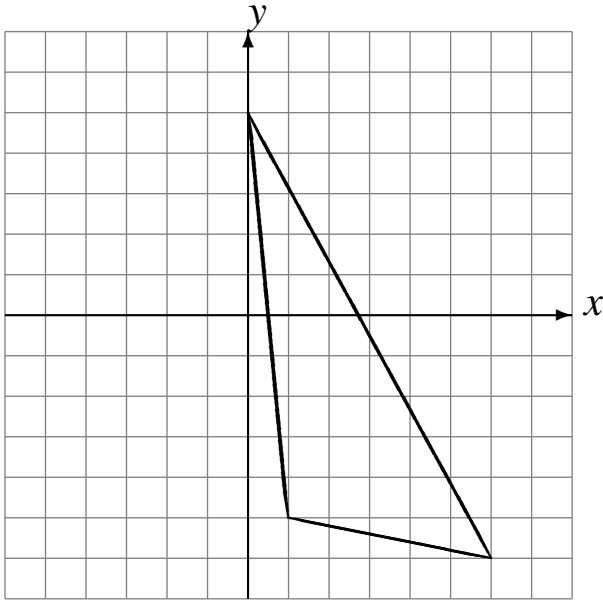

Rotation dans le sens antihoraire de 90° autour du point $(0, 0)$.

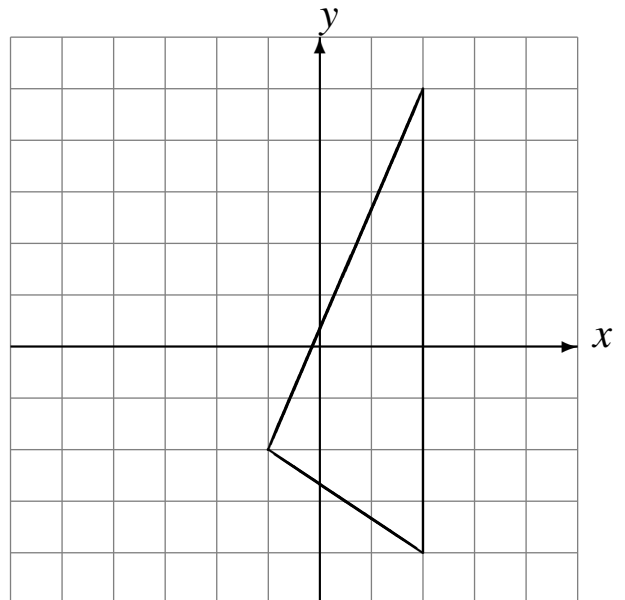

Rotation de 180° autour du point $(0, 0)$.

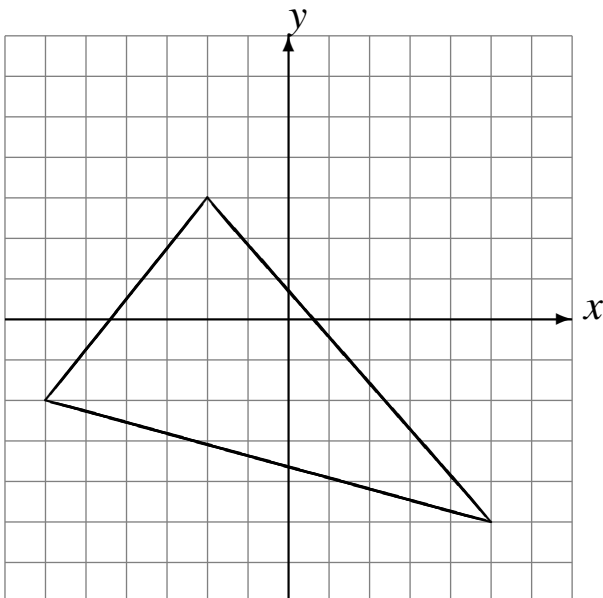

Rotation dans le sens horaire de 90° autour du point $(0, 0)$.

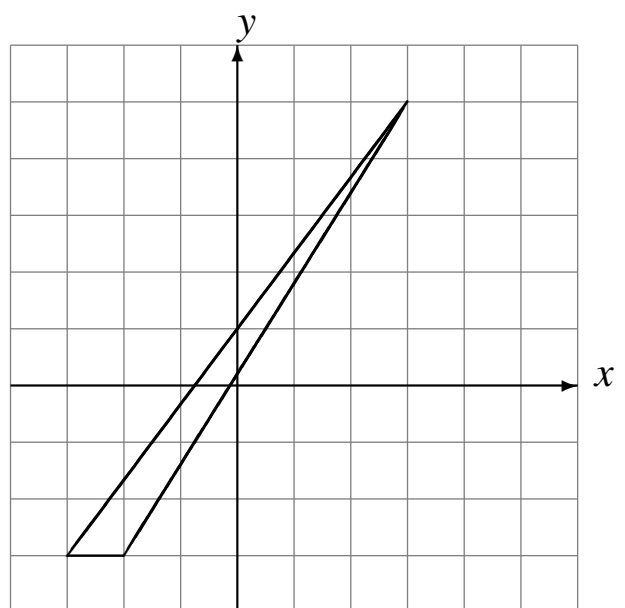

Rotations (J) Solutions

Dessinez l'image de la rotation décrite.

Rotation dans le sens antihoraire de 90° autour du point $(0, 0)$.

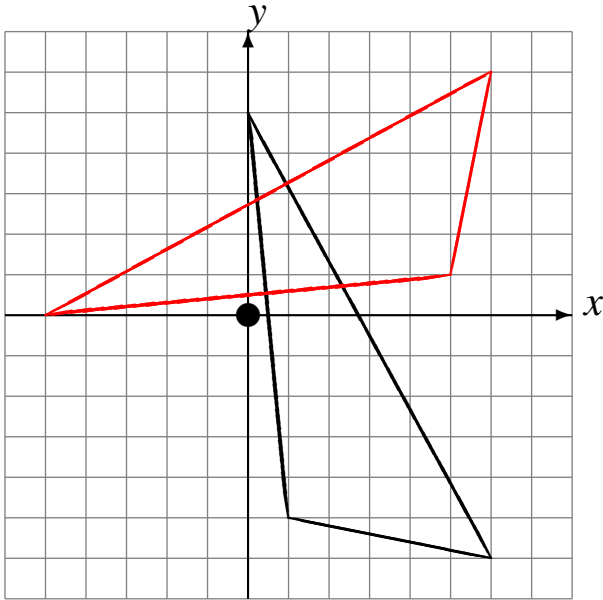

Rotation dans le sens antihoraire de 90° autour du point $(0, 0)$.

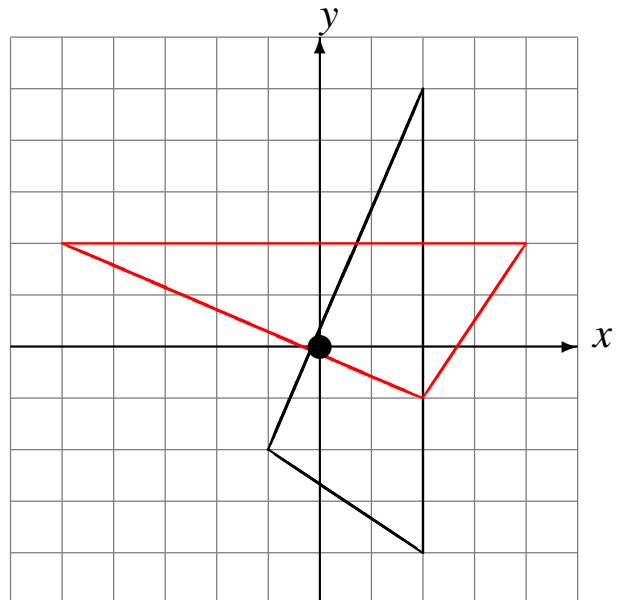

Rotation de 180° autour du point $(0, 0)$.

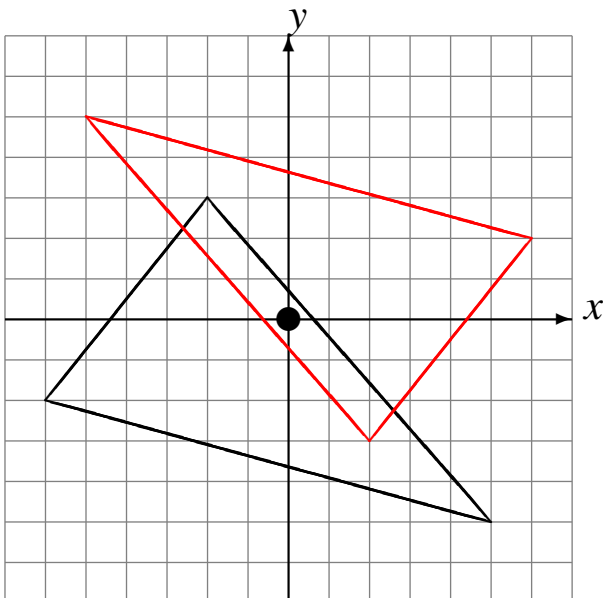

Rotation dans le sens horaire de 90° autour du point $(0, 0)$.

